

JVC



ENGLISH

DEUTSCH

FRANÇAIS

NEDERLANDS

CD RECEIVER
CD-RECEIVER
RECEPTEUR CD
CD-RECEIVER

KD-S811R/KD-S713R/ KD-S711R

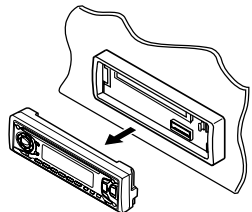

COMPACT
disc
DIGITAL AUDIO

KD-S811R

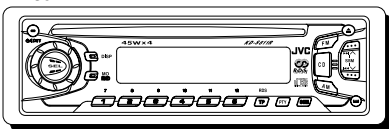

KD-S713R

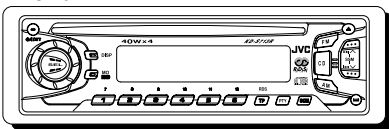

KD-S711R

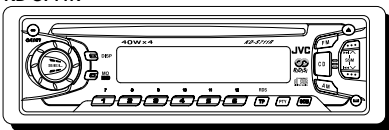

For installation and connections, refer to the separate manual.
Für den Einbau und die Anschlüsse siehe das eigenständige Handbuch.
Pour l'installation et les raccordements, se référer au manuel séparé.
Bijzonderheden over de installatie en aansluiting van het apparaat vindt u in de desbetreffende handleiding.

INSTRUCTIONS

BEDIENUNGSANLEITUNG
MANUEL D'INSTRUCTIONS
GEBRUIKSAANWIJZING

Plaats en afbeelding van labels

Onderpaneel van het hoofdtoestel

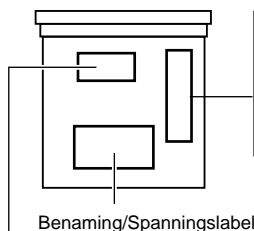

DANGER: Invisible laser radiation when open and interlock failed or defeated. AVOID DIRECT EXPOSURE TO BEAM. (e)

ADVARSEL: Usynlig laserstråling ved åbning, når sikkerhedsafbrydere er ude af funktion. Undgåudsættelse for stråling. (d)

WARNING: Osynlig laserstråling når denna del är öppnadsch-spärrar är urkopplad. Betrakta ej strålen. (s)

VARO: Avattaessa ja suojalukitus ohitettaessa olet alltiina näkymättömälle lasersäteilylle. Älä katso säteeseen. (f)



Let op:

Dit toestel heeft een lasercomponent met een hogere klasse laserstraal dan "Klasse 1".

BELANGRIJK VOOR LASERPRODUKTEN

Voorzorgen:

1. **KLASSE 1 LASERPRODUKT**
2. **GEVAAR:** Onzichtbare laserstralen wanneer open en interlock uitgeschakeld of defect. Voorkom directe blootstelling aan de straal.
3. **LET OP:** Open de bovenafdekking niet. Het toestel bevat geen door de gebruiker te repareren onderdelen. Laat onderhoud en reparatie over aan erkend onderhoudspersoneel.
4. **LET OP:** Deze CD-speler gebruikt onzichtbare laserstralen maar is echter voorzien van veiligheidsschakelaars die uitstraling dienen te stoppen bij het verwijderen van CD's. Het is uitermate gevaarlijk deze schakelaars uit te schakelen.
5. **LET OP:** Het gebruik van regelaars en het maken van instellingen ander dan in deze gebruiksaanwijzing aangegeven resulteert mogelijk in blootstelling aan gevaarlijke straling.

Het apparaat terugstellen

Houd de SEL (selecteren) en de ϕ /I/ATT (standby/aan/attenuator) toetsen beide gelijktijdig een paar seconden ingedrukt.

De ingebouwde microcomputer wordt hierdoor teruggesteld.

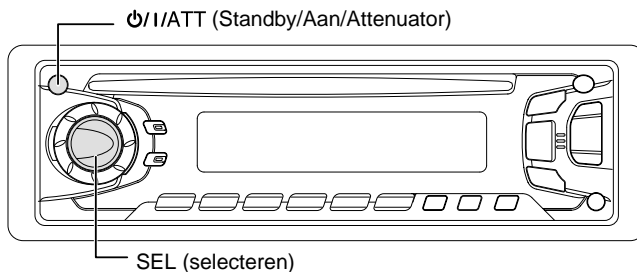

Opmerkingen:

- De geheugeninstellingen — zoals de voorkeuzenders en de geluidsinstellingen — zullen eveneens gewist worden.
- Als er een CD in het apparaat is, zal deze naar buiten komen wanneer u het apparaat terugstelt. Let op dat de CD niet valt.

Hartelijk dank voor de aanschaf van dit JVC-product! Wij verzoeken u de gebruiksaanwijzing goed door te lezen voordat u het apparaat gaat gebruiken. Zo krijgt u een volledig inzicht in de functies van het apparaat en kunt u de mogelijkheden optimaal benutten.

INHOUDSOPGAVE

Het apparaat terugstellen	2	GELUID REGELEN	17
PLAATSING VAN DE TOETSEN	4	Geluid aanpassen	17
Bedieningspaneel	4	Werken met aangepaste geluidsmodi (SCM)	17
BASISBEDIENING	5	Geluidswaergeving aanpassen en opslaan	18
De stroomtoevoer inschakelen	5	ANDERE HOOFDFUNCTIES	19
BASISBEDIENING VAN DE RADIO	6	Klok instellen	19
Naar de radio luisteren	6	De algemene instellingen wijzigen (PSM)	19
Radiozenders in het geheugen vastleggen	7	Bedieningspaneel verwijderen	22
Afstemmen op een voorkeuzezender	8	AFSTANDSBEDIENING	23
HET GEBRUIK VAN RDS	9	(Met een apart aangeschafte afstandsbediening) (alleen voor KD-S811R)	
Wat u kunt doen met RDS EON	9	De batterij plaatsen	23
Andere nuttige RDS-functies en het maken van aanpassingen	12	Gebruik van de afstandsbediening	24
GEBRUIK VAN DE CD-SPELER	14	PROBLEMEN OPLOSSEN	25
Een CD afspelen	14	ONDERHOUD	26
Een muziekstuk of een bepaald punt op de CD zoeken	15	Omgaan met CD's	26
Afspeelmodus selecteren	15	SPECIFICATIES	27
Voorkomen dat de CD terugspringt	16		

Opmerking:

Voor de veiligheid is een genummerde identificatiekaart bij het toestel geleverd. Het identificatienummer is tevens op de behuizing van het toestel gedrukt. Bewaar de kaart op een veilige plaats. Deze kaart is belangrijk voor identificatie indien het toestel is gestolen.

ALVORENS HET APPARAAT TE GEBRUIKEN

***Denk aan de veiligheid....**

- Zet het volume onder het rijden niet te hard. Dit is gevaarlijk, omdat u de geluiden buiten de auto niet meer hoort.
- Zet de auto stil voordat u ingewikkelde handelingen met het apparaat gaat verrichten.

***Temperatuur binnen de auto....**

Als de auto gedurende lange tijd in de kou of in de warmte heeft gestaan, mag u het apparaat pas gebruiken nadat de temperatuur in de auto weer normaal waarden heet bereikt.



PLAATSING VAN DE TOETSEN

Bedieningspaneel

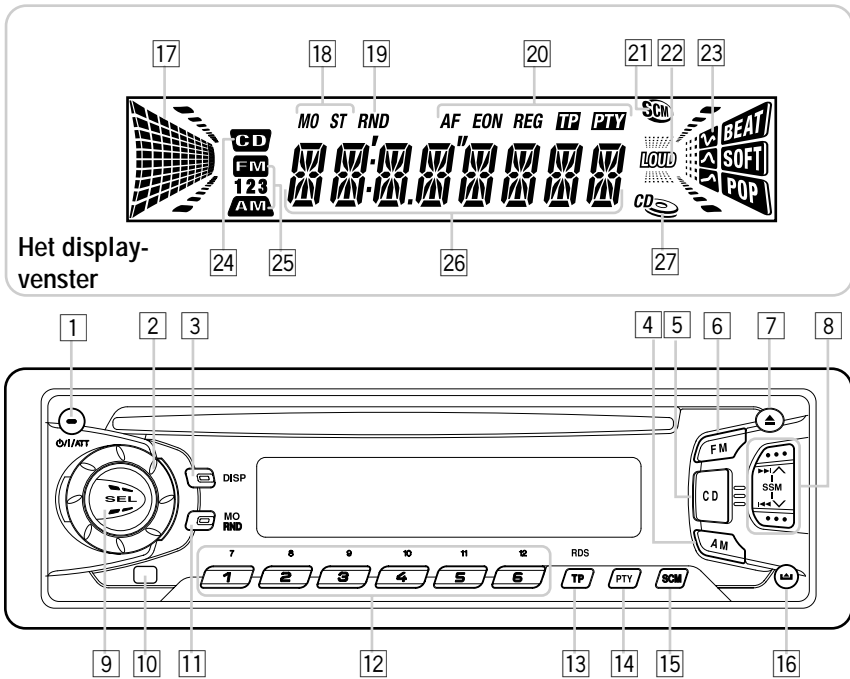

- 1 De toets /ATT (standby/aan/attenuator)
- 2 De bedieningsschijf
- 3 De toets DISP (display)
- 4 De toets AM
- 5 De toets CD
- 6 De toets FM
- 7 De toets (uitwerpen)
- 8 De toetsen
 - Deze toetsen doen dienst als SSM-toets wanneer beide toetsen tegelijk worden ingedrukt.
- 9 De toets SEL (selecteren)
- 10 Sensor voor de afstandsbediening (alleen voor KD-S811R)
- 11 De toets MO (mono)
De toets RND (random)
- 12 De cijfertoetsen
- 13 De toets TP (traffic programme)
RDS (radio data system)
- 14 De toets PTY (programme type)
- 15 De toets SCM (sound control memory)
- 16 De toets (vrijgeven van bedieningspaneel)

Het display-venster

- 17 De indicator (of audioniveau) voor het volumeniveau
De indicator voor het equalizer-patroon
- 18 Indicators voor de ontvangst van de tuner: STEREO, MONO
- 19 De indicator RND (random)
- 20 De RDS-indicators
AF, EON, REG, TP, PTY
- 21 De indicator "SCM"
- 22 De indicator LOUD
- 23 De indicators voor de geluidsmodus
BEAT, SOFT, POP
- 24 De indicator CD
- 25 De Omroepband-indicators
FM1, FM2, FM3
AM
- 26 Hoofdvenster
- 27 De indicator CD IN

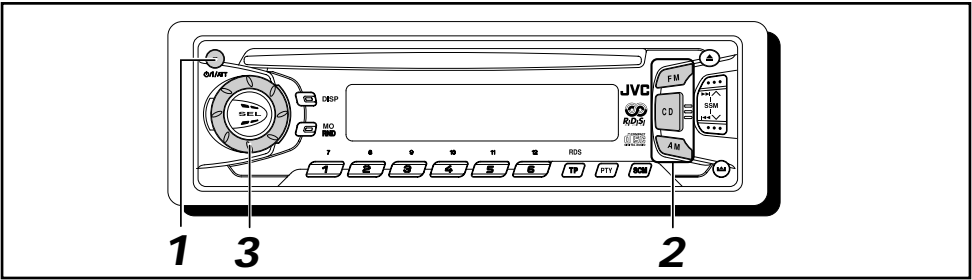

De stroomtoevoer inschakelen

1 Schakel de spanning in.



Opmerking over de "One Touch"-bediening:

Bij het selecteren van tuner in stap 2 hieronder wordt het apparaat automatisch ingeschakeld. U hoeft niet op deze toets te drukken om het apparaat in te schakelen.

2 Start de weergave van de geluidsbron.

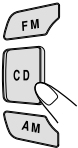

Voor gebruik van de radio (AM of FM), zie bladzijde 6 – 13.

Voor gebruik van de CD-speler, zie bladzijde 14 – 16.

3 Regel het volume.

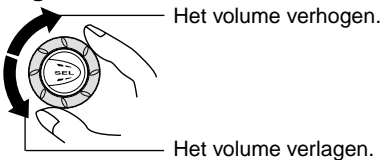

Het volume verhogen.

Het volume verlagen.

Indicator voor het volumeniveau



Het door u ingestelde geluidsniveau verschijnt.

4 Stel het geluid in zoals u zelf wilt (zie bladzijde 17).

Volume in een oogwenk zachter zetten

Druk tijdens het luisteren naar een willekeurige geluidsbron kort op $\phi/1/ATT$. Op het afleesvenster begint de tekst "ATT" te knippen en het volume zal in een oogwenk dalen.

Om het eerdere volume te herstellen, drukt u nogmaals kort op dezelfde toets.

- U kunt het volume ook op het oude niveau terugbrengen door de bedieningsschijf linksom te draaien (tegen de wijzers van de klok in).

Spanning uitschakelen

Druk op $\phi/1/ATT$ en houd de cijfertoets langer dan 1 seconde ingedrukt.

Opmerking:

Wanneer u het apparaat voor de eerste keer gebruikt, moet u de ingebouwde klok op de juiste wijze instellen (zie bladzijde 19).

LET OP bij het instellen van het volume

Bij CD's is in vergelijking tot andere geluidsdragers nauwelijks sprake van achtergrondruis. Wanneer het volume van bijvoorbeeld de tuner wordt aangepast, kan het gebeuren dat de luidsprekers door de plotselinge toename van het geluid beschadigd raken. Draai het volume daarom voordat u een CD afspeelt eerst terug en pas het geluid daarna aan uw wensen aan.



BASISBEDIENING VAN DE RADIO

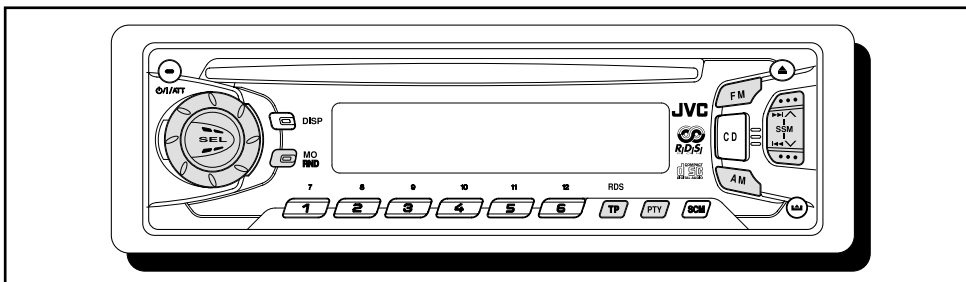

Naar de radio luisteren

Om op een bepaalde zender af te stemmen kunt u kiezen tussen automatisch zoeken en handmatig zoeken.

Automatisch naar een station zoeken:

Auto search

- 1 Selecteer de omroepband (AM, FM1 – 3).

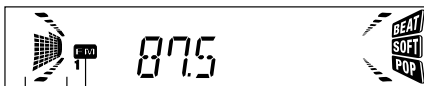
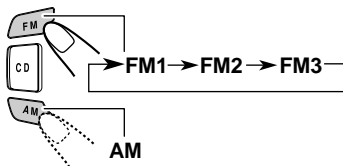

De geselecteerde omroepband wordt weergegeven.
Indicator voor audioniveau (zie bladzijde 21) of volumeniveau

Opmerking:

Deze ontvanger heeft drie FM-banden (FM1, FM2 en FM3). U kunt elk van deze banden kiezen om naar FM-stations te luisteren.

- 2 Zoek een station.



Druk op ►► ▲ afstemmen op een station met een hogere frequentie.

Druk op ◀◀ ▼ afstemmen op een station met een lagere frequentie.

Druk nogmaals op dezelfde toets wanneer u het zoeken wilt stoppen voordat op een zender is afgestemd.

Handmatig naar een station zoeken: Manual search

- 1 Selecteer de omroepband (AM, FM1 – 3).

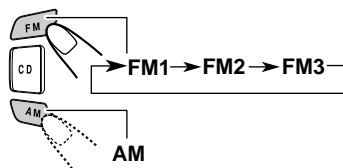

Opmerking:

Deze ontvanger heeft drie FM-banden (FM1, FM2 en FM3). U kunt elk van deze banden kiezen om naar FM-stations te luisteren.

- 2 Druk op ►► ▲ of op ◀◀ ▼ en houd deze ingedrukt tot de vermelding "M" (voor "manual": handmatig zoeken) op de display begint te knipperen.

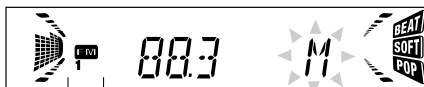
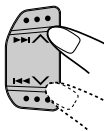

De geselecteerde omroepband wordt weergegeven.

Wanneer een station wordt ontvangen, stopt het zoeken.

3 Stem af op het station van uw keuze. U kunt dit doen zolang de vermelding "M" op de display knippert.

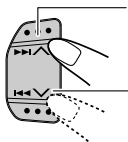

Druk op ►►| ^ als u wilt afstemmen op een station dat op een hogere frequentie uitzendt.

Druk op |◀◀◀ als u wilt afstemmen op een station dat op een lagere frequentie uitzendt.

- Als u de toets loslaat, wordt de handmatige modus na 5 seconden automatisch uitgeschakeld.
- Als u de toets ingedrukt houdt, blijft de frequentie veranderen (bij FM steeds met 50 kHz en bij AM steeds met 9 kHz – MG/LG) totdat u de toets loslaat.

Als een FM-stereo-uitzending slecht te ontvangen is:

Als u op de toets MO RND (mono/random) drukt terwijl u naar een FM-stereo-uitzending luistert.

- Elke keer wanneer u op de toets drukt, gaat de indicator MONO aan of uit.

Er brandt een lampje wanneer een FM-uitzending in stereo wordt ontvangen.

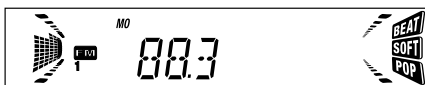
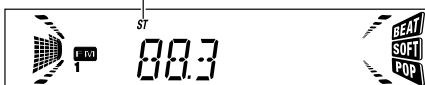

Als de indicator MO op de display aan is, wordt het geluid in mono weergegeven en verbetert de ontvangstkwaliteit (de indicator ST gaat uit).

Radiozenders in het geheugen vastleggen

U kunt één van de volgende twee methoden gebruiken om de radiozenders in het geheugen vast te leggen.

- Automatisch vastleggen van FM-zenders: SSM (Strong-station Sequential Memory)
- Handmatig vastleggen van FM en AM-zenders

Automatisch vastleggen van FM-zenders: SSM

U kunt 6 lokale FM-stations instellen voor elke FM-golfband (FM1, FM2 en FM3).

1 Selecteer het nummer van de FM-golfband (FM1 – 3) waarop u FM-zenders wilt vastleggen.

- Elke keer wanneer u op deze toets drukt, wordt er een andere FM-band geselecteerd, en wel in deze volgorde:

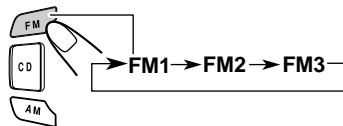

2 Druk op beide toetsen en houd ze langer dan 2 seconden ingedrukt.

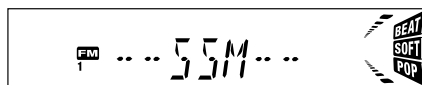
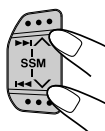

De tekst "SSM" verschijnt op het afleesvenster en verdwijnt wanneer het automatisch instellen van radiozenders is beëindigd.

Lokale FM-zenders met de sterkste signalen worden opgezocht en automatisch voor de gekozen golfband (FM1, FM2 of FM3) onder de cijfertoetsen vastgelegd — nummer 1 (laagste frequentie) t/m nummer 6 (hoogste frequentie).

De voorkeuzezender die onder cijfertoets 1 is vastgelegd wordt na het automatisch vastleggen van de zenders opgeroepen.



Handmatig vastleggen van zenders

U kunt handmatig maximaal 6 zenders voor iedere golfband (FM1, FM2, FM3 en AM vastleggen).

Bijv.: Een FM-zender op 88,3 MHz vastleggen onder nummer 1 van FM1

1 Selecteer het nummer van de FM-golfband (FM1 – 3) waarop u FM-zenders wilt vastleggen (in dit voorbeeld cijfertoets FM1).

- Elke keer wanneer u op deze toets drukt, wordt er een andere FM-band geselecteerd, en wel in deze volgorde:

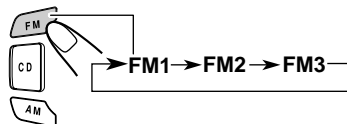

2 Stem af op een zender op 88,3 MHz.

Druk op **▶▶ ▲** als u wilt afstemmen op een station dat op een hogere frequentie uitzendt.

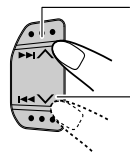

Druk op **◀◀ ▲** als u wilt afstemmen op een station dat op een lagere frequentie uitzendt.

3 Druk op de cijfertoets (in dit voorbeeld cijfertoets 1) en houd deze langer dan 2 seconden ingedrukt.

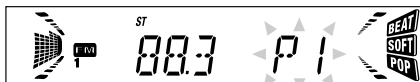

De vermelding "P1" knippert enkele seconden op de display.

4 Herhaal bovenstaande procedure om andere zenders onder andere nummers op te slaan.

Opmerkingen:

- Een eerder vastgelegde zender wordt gewist wanneer een hieuwe zender wordt opgeslagen onder hetzelfde nummer.
- Ingestelde zenders worden gewist wanneer de spannings toevoer naar het geheugen wordt onderbroken (bijvoorbeeld bij het vervangen van de accu). Als dit gebeurt, moeten de zenders opnieuw worden ingesteld.

Afstemmen op een voorkeuzezender

U kunt in een handomdraai afstemmen op een vastgelegde voorkeuzezender.

Denk eraan dat u de zenders eerst moet vastleggen! Zie ook de paragraaf "Radiozenders in het geheugen vastleggen" op bladzijde 7, als u dat nog niet hebt gedaan.

1 Selecteer de omroepband (AM, FM1 – 3).

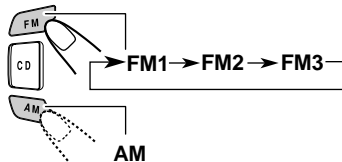

2 Selecteer het nummer (1 t/m 6) van de gewenste zender.

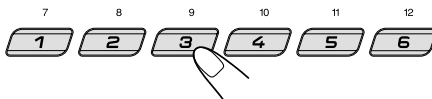



Wat u kunt doen met RDS EON

RDS (Radio Data System) is een voorziening waarmee FM-zenders een extra signaal aan hun regulier programmasignaal toevoegen. Zo kan een FM-zender bijvoorbeeld de naam van het station met het programma en informatie over de aard of het genre van het programma meezenden, bijvoorbeeld of het uitgezonden programma over sport gaat of een muziekprogramma is. Een andere functie van de voorziening RDS is "EON (Enhanced Other Networks)". De indicator EON licht op zodra er een FM-zender wordt ontvangen die EON-gegevens uitzendt. Met behulp van de EON-gegevens die door het station worden verstuurd, kunt u op een andere zender van een ander netwerk afstemmen dat uw favoriete programma of verkeersinformatie uitzendt, terwijl u ondertussen naar een ander programma of een andere afspeler, zoals het CD, luistert.

Met de ontvangst van RDS-gegevens kan deze eenheid:

- Eén en hetzelfde programma blijven volgen (De Netwerkfunctie)
- Standby staan voor de ontvangst van verkeersinformatie (TA – "Traffic Announcement") of uw favoriete programma
- Zoeken naar een bepaald programmagenre (PTY – "Programme Type")
- Programma zoeken
- En er zijn nog enkele andere functies waarover u bij de ontvangst van RDS-signalen kunt beschikken.

Eén en hetzelfde programma blijven volgen (De netwerkfunctie)

Als u in een gebied rijdt waarin de ontvangst van FM-signalen te wensen overlaat, zal de tuner die in deze eenheid is ingebouwd automatisch overschakelen naar een andere RDS-zender van hetzelfde station dat hetzelfde programma uitzendt, maar dan met een sterker uitzendesignaal. Op die manier kunt u dus naar uw favoriete programma blijven luisteren en bent u verzekerd van de best mogelijke ontvangst, ongeacht waar in het ontvangstgebied u rijdt (zie de afbeelding op de volgende pagina).

Er zijn twee soorten RDS-gegevens die ervoor zorgen dat u uw favoriete programma tijdens uw rit kunt blijven volgen: de PI (Programme Identification) gegevens, en de AF (Alternative Frequency) gegevens.

Alleen als de ontvangst van allebei deze signalen van een RDS-station goed zijn, kunt u uw favoriete programma blijven volgen. Als een of beide signalen niet goed worden ontvangen, werkt deze voorziening niet.

Om de netwerkfunctie in te schakelen, drukt u minimaal 1 seconde op TP RDS (Traffic Programme/Radio Data System). Elke keer wanneer u op deze toets drukt en houdt, verandert de modus van deze functie en wel als volgt:

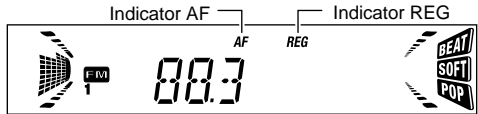
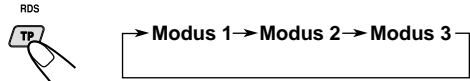

Modus 1

De indicator AF licht op, maar de indicator REG licht niet op.

De netwerkfunctie is ingeschakeld en Regionalisatie is uitgeschakeld ("off").

In deze modus schakelt de ontvanger over naar een andere zender van hetzelfde station als het signaal van de geselecteerde zender te zwak wordt.

- *In deze modus kan het voorkomen dat het nieuw te ontvangen programma anders is dan het programma dat u daarvoor ontving.*

Modus 2

Zowel de indicator AF als de indicator REG lichten op.

De netwerkfunctie is ingeschakeld en ook Regionalisatie is ingeschakeld ("on").

In deze modus schakelt de ontvanger over naar een andere zender van hetzelfde station dat hetzelfde programma uitzendt als het signaal van de geselecteerde zender te zwak wordt.

Modus 3

De indicator AF en de indicator REG lichten allebei niet op.

De netwerkfunctie is uitgeschakeld.



In deze afbeelding ziet u hoe hetzelfde programma via verschillende frequenties kan worden ontvangen.

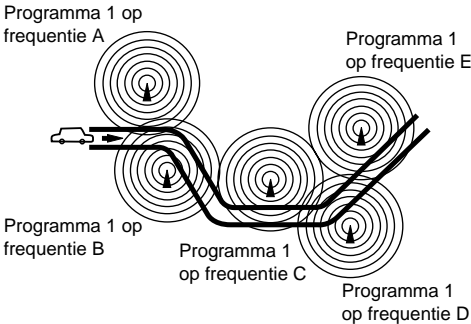

Het gebruik van standby-ontvangst

Met standby-ontvangst kunt u tijdelijk overschakelen naar uw favoriete programmagenre (PTY: Programmagenre) of verkeersinformatie (TA) uitzendt, terwijl u naar de door u geselecteerde afspelerbron luistert (zoals een FM-station of CD).

- *Standby-ontvangst is niet mogelijk wanneer u naar een AM-zender luistert.*

Standby-ontvangst van verkeersinformatie (TA-standbyfunctie)

Als u op de toets TP RDS drukt terwijl u naar een FM-station luistert, licht de indicator TP op wanneer u een zender ontvangt die het TP-signaal uitzendt (Verkeersinformatie) en wanneer de ontvanger in TA-standby-modus staat.

- *Als het station dat u ontvangt geen TP-signaal uitzendt, gaat de indicator TP op de display knipperen. Druk op **▶▶|^** of op **◀◀|v** om de ontvanger in de TA-standby-modus te zetten. De vermelding "SEARCH" verschijnt nu op de display en de ontvanger gaat op zoek naar een station dat wel een TP-signaal uitzendt. Zodra er zo'n station wordt gevonden, gaat de indicator TP op de display continu branden.*

- Als u naar een CD aan het luisteren bent, en naar een station wilt luisteren dat een TP-signaal uitzendt, moet u op TP RDS drukken om de ontvanger in de TA-standby-modus te zetten. (De indicator TP op de display licht op.)

Als er verkeersinformatie wordt uitgezonden terwijl de TA-standby-modus is ingeschakeld, verschijnt de vermelding "TRAFFIC" op de display en schakelt de afspelerbron over naar de FM-band. Het volume neemt toe tot het vooraf ingestelde TA-volumeniveau (zie bladzijde 13) en u hoort de uitgezonden verkeersinformatie.

Druk nogmaals op TP RDS om de TA-standby-functie uit te schakelen.

Standby-ontvangst van een programmagenre (PTY-standbyfunctie)

Als u op PTY drukt terwijl u naar een FM-station luistert, licht de indicator PTY op wanneer u een zender ontvangt die het PTY-signaal uitzendt en wanneer de ontvanger in PTY-standby-modus staat. De geselecteerde PTY-naam, die op bladzijde 11 wordt opgeslagen, knippert gedurende 5 seconden.

- *Als het station dat u ontvangt geen PTY-signaal uitzendt, gaat de indicator PTY op de display knipperen. Druk op **▶▶|^** of op **◀◀|v** om de ontvanger in de PTY-standby-modus te zetten. De vermelding "SEARCH" verschijnt nu op de display en de ontvanger gaat op zoek naar een station dat wel een PTY-signaal uitzendt. Zodra er zo'n station wordt gevonden, gaat de indicator PTY op de display continu branden.*

- Als u naar een CD aan het luisteren bent, en naar een station wilt luisteren dat een PTY-signaal uitzendt, moet u op PTY drukken om de ontvanger in de PTY-standby-modus te zetten. (De indicator PTY op de display licht op.)

Als het geselecteerde PTY-programma wordt uitgezonden terwijl de PTY-standby-modus is ingeschakeld, verschijnt de geselecteerde PTY-naam op de display en schakelt de afspelerbron over naar de FM-band. Het geselecteerde PTY-programma wordt nu ten gehore gebracht.

Druk nogmaals op PTY om de PTY-standby-functie uit te schakelen.

Een PTY-code invoeren voor de standby-ontvangst van een programmagenre

Het is mogelijk om het programmagenre waar u het liefst naar luistert in de vorm van een PTY-code in het geheugen van de eenheid in te voeren zodat u hier naar kunt luisteren zodra er zich zo'n programma aandient. Standaard staat de eenheid voor de standby-ontvangst van een programmagenre op de PTY-code "NEWS" ingesteld.

- 1 Druk op SEL (selecteren) in en houd deze ten minste 2 seconden ingedrukt, zodat een van de PSM-vermeldingen op de display wordt weergegeven. (PSM: zie bladzijde 20.)**



2 Selecteer de vermelding “PTY STBY”(standby) als deze niet al meteen op de display wordt weergegeven.

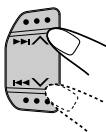

3 Selecteer een van de 29 PTY-codes die beschikbaar zijn.

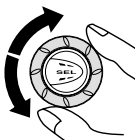

De naam van de PTY-code die u selecteert, wordt op de display weergegeven en in het geheugen opgeslagen.

- Meer informatie hierover vindt u de tabel hieronder.

4 Voltooi de instelling.



Uw favoriete programmagenre opzoeken

Het is mogelijk om naar één van maximaal zes in het geheugen opgeslagen programmagenres te zoeken. Standaard liggen de volgende zes programmagenres achter de cijfer-toetsen (1 t/m 6) opgeslagen.

Zie de informatie hieronder voor een uitleg over het opslaan van uw favoriete programmagenres. Zie bladzijde 12 voor een uitleg over het zoeken van uw favoriete programma.

1	2	3
POP M	ROCK M	EASY M
4	5	6
CLASSICS	AFFAIRS	VARIED

Uw favoriete programmagenres in het geheugen opslaan

- 1 Druk op SEL (selecteren) in en houd deze ten minste 2 seconden ingedrukt, zodat een van de PSM-vermeldingen op de display wordt weergegeven. (PSM: zie bladzijde 20.)



VERVOLG, ZIE OMMEZIJDE

PTY-codes

NEWS:	Nieuws	SOCIAL:	Programma's over sociale activiteiten
AFFAIRS:	Actualiteiten en achtergrond informatie aangaande het nieuws	RELIGION:	Programma's over aspecten van geloof en religie, aangaande het bestaan en ethiek
INFO:	Informatieve programma's over diverse verschillende onderwerpen	PHONE IN:	Programma's waarin mensen via de telefoon of een publiek forum hun meningen kunnen uiten
SPORT:	Sportverslagen	TRAVEL:	Programma's over reizen en bestemmingen, georganiseerde reizen en ideeën en mogelijkheden voor vacaties
EDUCATE:	Educatieve programma's	LEISURE:	Programma's over recreatieve bezigheden, bijvoorbeeld tuinieren, koken, vissen, etc.
DRAMA:	Radio-hoorspelen	JAZZ:	Jazz-muziek
CULTURE:	Programma's aangaande nationale of regionale cultuur	COUNTRY:	Country-muziek
SCIENCE:	Wetenschappelijke en technische programma's	NATION M:	Huidige populaire muziek van een bepaald land of gebied in de taal van het land of gebied
VARIED:	Overige programma's, bijvoorbeeld ceremonies en comedies	OLDIES:	Gouwe-Ouwe
POP M:	Popmuziek	FOLK M:	Folk-muziek
ROCK M:	Rockmuziek	DOCUMENT:	Programma's over feitelijke gebeurtenissen, vaak gepresenteerd in een onderzoekende stijl
EASY M:	Easy-listening muziek		
LIGHT M:	Lichte muziek		
CLASSICS:	Klassieke muziek		
OTHER M:	Overige muziek		
WEATHER:	Weerberichten		
FINANCE:	Programma's aangaande handel en de beurs en beursberichten, etc.		
CHILDREN:	Amusement voor kinderen		



2 Selecteer de vermelding “PTY SRCH” (zoeken) als deze niet al meteen op de display wordt weergegeven.

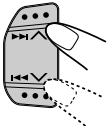

3 Selecteer een van de 29 PTY-codes die beschikbaar zijn. (Zie bladzijde 11.)

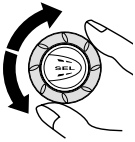

De naam van de PTY-code die u selecteert, wordt op de display weergegeven.

- Als u de code selecteert die al in het geheugen ligt opgeslagen, wordt die knipperend op de display weergegeven.

4 Druk de gewenste cijfertoets in en houd deze minimaal 2 seconden vast om de geselecteerde PTY-code op te slaan onder de cijfertoets van uw keuze.

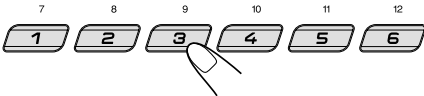

De naam van de PTY-code die u selecteert, wordt die knipperend op de display weergegeven.

5 Voltooi de instelling.



Een programmagenre opzoeken

1 Druk op PTY en houd deze ten minste 1 seconde ingedrukt terwijl u naar een FM-station luistert.

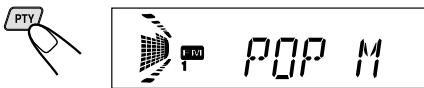

De PTY-code en het nummer die als laatste zijn geselecteerd, worden op de display weergegeven.

2 Selecteer een van de PTY-codes die onder de zes cijfertoetsen (1 t/m 6) liggen opgeslagen.

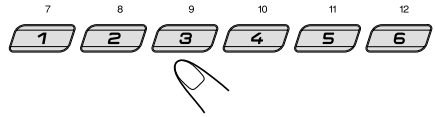

Bijv.: Indien “ROCK M” wordt opgeslagen onder voorkeurtets 2

De PTY-zoekopdracht naar uw favoriete programma begint na 5 seconden.

- Als er een station is dat een programma uitzendt en daarbij een PTY-sigitaal meezendt dat overeenkomt met de PTY-code die u hebt geselecteerd, stemt de eenheid automatisch op dat station af.
- Als er geen station is dat een programma uitzendt en daarbij een PTY-sigitaal meezendt dat overeenkomt met de PTY-code die u hebt geselecteerd, blijft de eenheid afgestemd op het station dat al was geselecteerd.

Opmerking:

In sommige gebieden werkt het zoeken met PTY-codes niet goed.

Andere nuttige RDS-functies en het maken van aanpassingen

Automatische selectie van een station bij gebruik van de cijfertoetsen

Normaliter zal de eenheid wanneer u op een van de cijfertoetsen drukt automatisch afstemmen op de vooraf ingestelde voorkeuzender.

Als deze zender een RDS-station is, gebeurt er echter iets anders. Als het ontvangen signaal niet sterk genoeg is, gaat de eenheid op basis van de AF-gegevens namelijk automatisch op zoek naar een andere, sterkere zender die hetzelfde programma uitzendt als de voorkeuzender die u hebt gekozen. (dit wordt Programma zoeken genoemd)



Hoe u deze voorziening activeert, wordt hieronder uitgelegd.

- Het zoeken van een programma kost enige tijd.
- Zie ook de paragraaf "De algemene instellingen wijzigen (PSM)", op bladzijde 19.

1 Druk op SEL (selecteren) in en houd deze ten minste 2 seconden ingedrukt, zodat een van de PSM-vermeldingen op de display wordt weergegeven.

2 Druk op ►►▲ of op ◄◄▼ om de vermelding "P (Programma) -SEARCH" te selecteren.

3 Draai de bedieningsschijf met de wijzers van de klok mee en selecteer "ON".

De voorziening Programma zoeken is nu ingeschakeld.

Als u het zoeken naar een programma wilt beëindigen, herhaalt u de bovenstaande procedure, maar selecteert u in stap 3 de vermelding "OFF" door de draaiknop tegen de wijzers van de klok in te draaien.

De weergave op de display wijzigen terwijl u naar een FM-station luistert

Wat er als eerste op de display wordt weergegeven wanneer u naar een FM-station luistert dat gebruik maakt van het RDS-systeem, kunt u zelf bepalen. U kunt de oorspronkelijke weergave desgewenst wijzigen in de stationsnaam (PS NAME), de frequentie van het ontvangen station (FREQ) of de tijd van de ingebouwde klok (CLOCK).

- Zie ook de paragraaf "De algemene instellingen wijzigen (PSM)" op bladzijde 19.

1 Druk op SEL (selecteren) in en houd deze ten minste 2 seconden ingedrukt, zodat een van de PSM-vermeldingen op de display wordt weergegeven.

2 Druk op de toets ►►▲ of op ◄◄▼ om de vermelding "DISPMODE" te selecteren.

3 Draai aan de bedieningsschijf om de gewenste instelling te kiezen ("PS NAME", "FREQ" of "CLOCK").

Opmerking:

Door op DISP te drukken kunt u de weergave op de display ook wijzigen wanneer u naar een FM-station luistert dat RDS-signalen uitzendt.

Elke keer wanneer u op deze toets drukt, verschijnt de volgende informatie op de display:

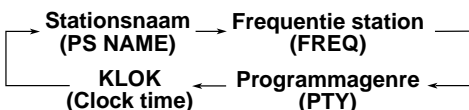

- Na enkele seconden keert de display terug naar de oorspronkelijke weergave.

Het volumeniveau voor verkeersinformatie instellen

Het is mogelijk om voor de standby-ontvangst van verkeersinformatie op te geven met welk geluidsvolume u deze informatie wilt horen. In dat geval zal het geluid zodra er verkeersinformatie wordt ontvangen, worden aangepast aan het volume dat u hebt ingesteld.

- Zie ook de paragraaf "De algemene instellingen wijzigen (PSM)" op bladzijde 19.

1 Druk op SEL (selecteren) in en houd deze ten minste 2 seconden ingedrukt, zodat een van de PSM-vermeldingen op de display wordt weergegeven.

2 Druk op ►►▲ of op ◄◄▼ om de vermelding "TA VOL" te selecteren.

3 Draai aan de bedieningsschijf om het gewenste volume te kiezen.

U kunt het volume instellen op een waarde van "VOL 00" tot "VOL 50".

Automatisch aanpassen van de klok

De tijd die de klok weergeeft die in deze eenheid is ingebouwd wordt automatisch aangepast aan de tijdgegevens (CT – Clock Time) die met het RDS-signaal van een zender worden meegezonden.

Als u wilt dat de klok niet automatisch wordt aangepast, moet u de onderstaande procedure volgen.

- Zie ook de paragraaf "De algemene instellingen wijzigen (PSM)" op bladzijde 19.

1 Druk op SEL (selecteren) in en houd deze ten minste 2 seconden ingedrukt, zodat een van de PSM-vermeldingen op de display wordt weergegeven.

2 Druk op ►►▲ of op ◄◄▼ om de vermelding "AUTO ADJ" te selecteren.

3 Draai de bedieningsschijf tegen de wijzers van de klok in om "OFF" te kiezen.

U hebt het automatisch aanpassen van de klok nu uitgeschakeld.

Als u het aanpassen van de klok opnieuw wilt activeren, moet u de procedure herhalen en in stap 3 "ON" selecteren door de bedieningsschijf met de wijzers van de klok mee te draaien.

Opmerking:

Op basis van de gegevens over kloktijd kost het circa 2 minuten om de tijd aan te passen. Kies gedurende deze periode geen andere zender. Als u dat wel doet, wordt de kloktijd niet gewijzigd.



GEBRUIK VAN DE CD-SPELER

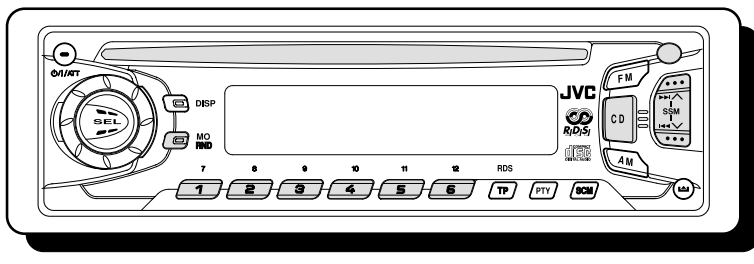

Een CD afspelen

1 Plaats een disc in de lade.

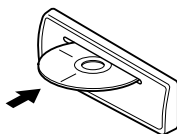

De eenheid gaat aan, pakt een CD en begint automatisch te spelen.

Opmerking:

- Wanneer een CD ondersteboven is geplaatst, de CD wordt automatisch.

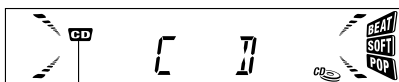
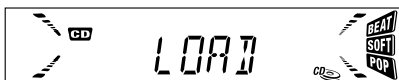

De indicator CD IN gaat aan.

Totale afspeeltijd van de CD die in de CD-lade is geplaatst

Totaal aantal muziekstukken op de CD die in de CD-lade is geplaatst

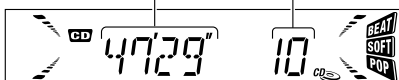

Verstreken afspeeltijd

Huidige muziekstuk

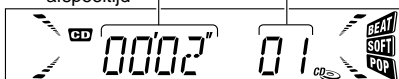

Opmerking over de "One Touch"-bediening:

Wanneer er al een CD in de CD-lade zit, drukt u op CD om het apparaat aan te zetten en het afspelen automatisch te laten beginnen.

Stoppen met afspelen en de CD terug laten springen

Druk op \blacktriangle .

De CD stopt met spelen en de CD wordt automatisch uit de lade vrijgegeven.

Als u tijdens het afspelen van de CD overschakelt op FM of AM wordt het afspelen van de CD eveneens beëindigd (deze keer zonder dat de CD wordt vrijgegeven).

Opmerkingen:

- Als de teruggesprongen CD niet binnen ongeveer 15 seconden uit de CD-lade wordt verwijderd, wordt de CD automatisch opnieuw in de CD-lade geplaatst, zodat hij niet stoffig wordt. (Deze keer wordt niet automatisch met afspelen begonnen.)
- U kunt de CD uit de CD-lade laten springen wanneer het apparaat is uitgezet.



Een muziekstuk of een bepaald punt op de CD zoeken

Het muziekstuk versneld vooruit afspelen of achteruit afspelen

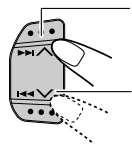

Druk tijdens het afspelen van een CD op ►► ▲ en houd deze toets ingedrukt om het muziekstuk versneld vooruit af te spelen.

Druk tijdens het afspelen van een CD op ◀◀▼ en houd deze toets ingedrukt om het muziekstuk achteruit af te spelen.

Naar het volgende of naar het vorige muziekstuk gaan

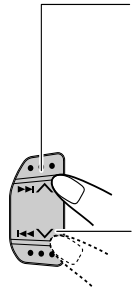

Druk tijdens het afspelen van een CD kort op ►► ▲ om naar het begin van het volgende muziekstuk te gaan. Telkens wanneer u meerdere malen op deze toets drukt, wordt het begin van het eerstvolgende muziekstuk gezocht en afgespeeld.

Druk tijdens het afspelen van een CD kort op ◀◀▼ om naar het begin van het huidige muziekstuk te gaan. Telkens wanneer u meerdere malen op deze toets drukt, wordt het begin van het vorige muziekstuk gezocht en afgespeeld.

Direct naar een bepaald muziekstuk gaan

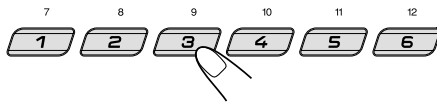

Druk op de cijfertoets die bij een bepaald muziekstuk hoort, om het afspelen van dat muziekstuk te laten beginnen.

- Om een muziekstuk met nummer 1 – 6 te selecteren:
Druk kort op 1 (7) – 6 (12).
- Om een muziekstuk met nummer 7 – 12 te selecteren:
Druk op 1 (7) – 6 (12) en houd de cijfertoets langer dan 1 seconde ingedrukt.

Afspeelmodus selecteren

Muziekstukken in willekeurige volgorde afspelen (Random Play)

U kunt alle muziekstukken van de CD in willekeurige volgorde afspelen.

Elke keer wanneer u op MO RND (mono/random) drukt terwijl u naar een CD luistert, wordt Random Play afwisselend aan- en uitgezet.

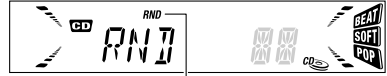

De indicator RND

Wanneer de Random Play-modus wordt aangezet, zal op het display de RND-indicator oplichten en worden de muziekstukken in willekeurige volgorde afgespeeld.



Voorkomen dat de CD terugspringt

U kunt voorkomen dat de CD uit de lade springt door deze in de lade te vergrendelen.

Druk tijdens het afspelen van een CD op CD en ▲ houd deze toetsen langer dan 2 seconden ingedrukt.



De vermelding "EJECT" knippert gedurende 5 seconden op de display. De CD is nu vergrendeld en kan niet meer uit de CD-lade terugspringen.

NEDERLANDS

Als u de vergrendeling van de CD in de CD-lade wilt opheffen, op CD en ▲ te drukken en deze toetsen langer dan 2 seconden ingedrukt te houden. Op het display verschijnt de tekst "EJECT" en de CD springt terug uit de CD-lade.



Geluid aanpassen

U kunt de geluidskarakteristieken naar wens instellen.

1 Selecteer de functie die u wilt aanpassen.



Elke keer wanneer u op deze toets drukt, wordt de aanpasbare tijd als volgt gewijzigd:

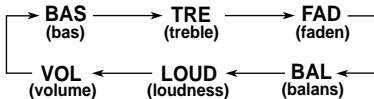

Indicatie	Doel:	Bereik
BAS	Bastonen aanpassen.	-06 (min.) +06 (max.)
TRE	Treble aanpassen.	-06 (min.) +06 (max.)
FAD*	Evenwicht tussen voor- en achterspeakers aanpassen.	R06 (Allen achterin) F06 (Allen voorin)
BAL	Evenwicht tussen linker- en rechterspeaker aanpassen.	L06 (Allen links) R06 (Allen rechts)
LOUD	De lage en hoge tonen worden versterkt voor een goed gebalanceerd geluid bij weergave met een laag volume.	LOUD ON (geactiveerd) LOUD OFF (uitgeschakeld)
VOL	Het volume aanpassen.	00 (min.) 50 (max.)

* Als u een systeem met twee speakers gebruikt moet u FAD op "00" zetten.

2 Pas het niveau aan.

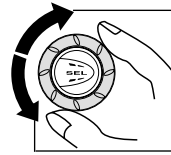

Het niveau verhogen.

Het niveau verlagen.

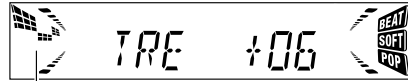

Het patroon op de indicator voor de equalizer verandert wanneer u de weergave van lage of hoge tonen aanpast.

Opmerking:

Normaliter stelt u het volume in met de draaiknop. U hoeft dus niet "VOL" (volume) voor het instellen van het volumeniveau te kiezen.

Werken met aangepaste geluidsmodi (SCM)

U kunt voor elke afspelerbron een aangepaste geluidsmodus selecteren en vastleggen. Dit is mogelijk dankzij de voorziening met de naam. "Advanced SCM" (Sound Control Memory)

De geluidsmodi selecteren en opslaan

Als u een geluidsmodus hebt geselecteerd, wordt deze in het geheugen opgeslagen en steeds opnieuw opgeroepen wanneer u dezelfde afspelerbron selecteert. De geluidsmodus wordt dan tevens op de display weergegeven.

Voor elk van de volgende geluidsbronnen kan een geluidsmodus worden opgeslagen: FM1, FM2, FM3, AM en CD.

- Als u de geluidsmodus van uw keuze niet voor elke geluidsbron apart wilt instellen, maar wel elke geluidsbron dezelfde geluidsmodus wilt toekennen, verwijzen we u naar de instructies in de paragraaf "Advanced SCM annuleren – SCM LINK" op bladzijde 21.

De geluidsmodus van uw keuze selecteren.



Elke keer wanneer u op de toets drukt, verandert de geluidsmodus en wel als volgt:

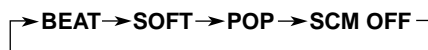



- Als voor “SCM LINK” de instelling “LINK ON” is geselecteerd, kan de geselecteerde geluidsmodus voor de huidige afspelerbron in het geheugen worden opgeslagen en zal het effect alleen op de huidige afspelerbron van toepassing zijn. Elke keer wanneer u een andere afspelerbron selecteert, gaat de SCM-indicator op de display knipperen.
- Als voor “SCM LINK” de instelling “LINK OFF”, is geselecteerd, is de geselecteerde afspelermodus op elke afspelerbron van toepassing.

Indicatie	Voor:	Vooraf ingestelde waarden		
		BAS	TRE	LOUD
BEAT	Rock- of discoritm	+02	00	ON
SOFT	Rustige achtergrondmuziek	+01	-03	OFF
POP	Lichte muziek	+04	+01	OFF
SCM OFF	(Vlak geluid)	00	00	ON

De geluidsmodi oproepen

Als voor “SCM LINK” de instelling “LINK ON”, Selecteer de afspelerbron.

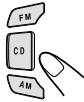

De geluidsmodus die voor de geselecteerde afspelerbron in het geheugen ligt opgeslagen wordt opgeroepen.



Opmerkingen:

- U kunt de vooraf ingestelde geluidswaarden wijzigen en in het geheugen opslaan. Meer bijzonderheden over het aanpassen en opslaan van uw eigen geluidswaarden treft u aan in de paragraaf “Geluidswaarden aanpassen en opslaan” in de rechter kolom.
- Als u de versterkingsfactor voor de hoge of lage tonen wilt aanpassen of de geluidsterktemodus tijdelijk wilt uitschakelen, verwijzen we u naar de instructies op bladzijde 17. (De aanpassingen die u hebt aangebracht, worden geannuleerd zodra u een andere geluidsbron selecteert.)

Geluidswaarden aanpassen en opslaan

Het is mogelijk om de geluidskarakteristieken (BEAT, SOFT, POP) aan uw eigen wensen aan te passen en in het geheugen op te slaan.

- Voor het uitvoeren van de onderstaande stappen geldt een tijdslimiet. Als de procedure wordt afgebroken voordat u deze hebt voltooid, moet u opnieuw bij stap 1 beginnen.

1 Roep de geluidswaarden op die u wilt aanpassen.

- Zie de linker kolom op deze pagina voor meer informatie.



2 Selecteer “BAS” (bas), “TRE” (treble) of “LOUD” (loudness).



3 Pas het niveau van de bas of hoge tonen aan of schakel de geluidsterktemodus ON/OFF.

- Meer bijzonderheden over bas en treble vindt u op bladzijde 17.

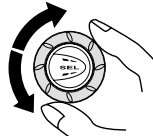

4 Herhaal stap 2 en 3 als u nog andere items wilt aanpassen.

5 Druk op SCM en houd deze ingedrukt tot de geluidsmodus van uw keuze op de display knippert.

De wijziging van de geselecteerde geluidsbesturingsmodus wordt nu in het geheugen opgeslagen.



6 Herhaal deze procedure als u andere geluidsmodi wilt opslaan.

De fabrieksinstellingen herstellen

Herhaal de procedure en ken de fabrieksinstellingen toe. U vindt deze in de tabel in de linker kolom op deze pagina.

Klok instellen

Het is ook mogelijk de klok in te stellen op een 24-uurs of een 12-uurs aanduiding.

- 1 Druk op SEL (selecteren) in en houd deze ten minste 2 seconden ingedrukt, zodat een van de PSM-vermeldingen op de display wordt weergegeven. (Zie bladzijde 20.)**



- 2 Stel het uur in.**

- 1 Selecteer de vermelding "CLOCK H" als deze al niet meteen op de display wordt weergegeven.
- 2 Pas het uur aan.

1

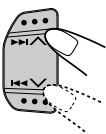

2

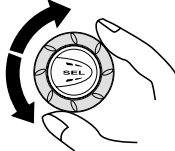

- 3 Stel de minuten in.**

- 1 Selecteer de vermelding "CLOCK M".
- 2 Pas de minuten aan.

1

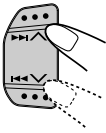

2

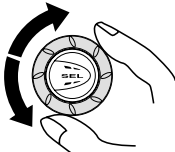

- 4 Stel de uuraanduiding in.**

- 1 Selecteer de vermelding "24H/12H".
- 2 Selecteer de vermelding "24H" of "12H".

1

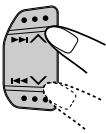

2

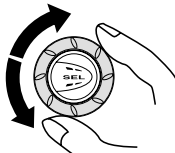

- 5 Voltooi de instelling.**



Als u wilt weten hoe laat het is terwijl de eenheid is uitgeschakeld, drukt DISP (display).

De stroom wordt vervolgens ingeschakeld en gedurende 5 seconden wordt de tijd van de klok weergegeven. Daarna wordt de stroomtoevoer weer uitgeschakeld.

De algemene instellingen wijzigen (PSM)

Het is mogelijk om de instellingen voor de items die op de volgende bladzijde staan vermeld te wijzigen.

Basisprocedure

- 1 Druk op SEL (selecteren) in en houd deze ten minste 2 seconden ingedrukt, zodat een van de PSM-vermeldingen op de display wordt weergegeven. (Zie bladzijde 20.)**



- 2 Selecteer het item waarvan u de instelling wilt wijzigen. (Zie bladzijde 20.)**

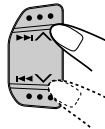

- 3 Wijzig het PSM-item dat u hierboven hebt geselecteerd.**

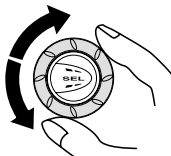



- 4 Herhaal stap 2 en 3 als u de andere PSM-items wilt aanpassen.**

- 5 Voltooi de instelling.**

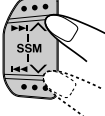

Modus met voorkeursinstellingen (PSM)-onderdelen

1  Houd.	2  Kies...	3  Stel in... Tegen de wijzers van de klok in		Met de wijzers van de klok mee	Fabrieksinstellingen	Zie blz.
CLOCK H	Instellen van het uur	Terug	Verder		0:00	19
CLOCK M	Instellen van de minuten	Terug	Verder			
SCM LINK	Koppeling met het geheugen voor geluidsmodi	LINK OFF	LINK ON		LINK ON	18, 21
24H/12H	24/12-uur aanduiding voor de klok	12H	24H		24H	19
AUTO ADJ	Automatische instellen van de klok	OFF	ON		ON	13
DISPMODE	Modusdisplay	PS NAME ↔ FREQ ↕ CLOCK ↕			PS NAME (Zendernaam)	13
PTY STBY	PTY-standby	29 programmatypen (Zie bladzijde 11.)			NEWS	11
PTY SRCH	PTY-zoeken				(Zie bladzijde 11.)	11
TA VOL	Volume voor verkeersinformatie	VOL 00 – VOL 50			VOL 20	13
P-SEARCH	Programme zoeken	OFF	ON		OFF	13
LEVEL	Niveaudoisplay	AUDIO 1 ↔ AUDIO 2 ↕ OFF ↕			AUDIO 2	21
TEL	Audiodemping voor cellulaire telefoonsystemen	MUTING 1 ↔ MUTING 2 ↕ OFF ↕			OFF	21

- Druk op SEL (selecteren) om het instellen te voltooien.

Advanced SCM annuleren – SCM LINK

Het is mogelijk om de voorziening Advanced SCM (Sound Control Memory) te annuleren en de aangebrachte koppeling tussen de geluidsmodi en afspeelbronnen weer op te heffen.

Standaard kan voor elke afspeelbron een eigen, aangepaste geluidsmodus in het geheugen worden opgeslagen. In de praktijk kunt u dus een andere geluidsmodus te horen krijgen als u een andere afspeelbron selecteert.

- **LINK ON:** De voorziening Advanced SCM is ingeschakeld (voor elke afspeelbron een andere geluidsmodus)
- **LINK OFF:** De voorziening Advanced SCM is uitgeschakeld (voor elke afspeelbron geldt een en dezelfde geluidsbron)

De niveau-indicator selecteren – LEVEL

U kunt zelf opgeven welk niveau op de display moet worden weergegeven. Standaard is bij het verlaten van de fabriek de instelling "AUDIO 2" geselecteerd.

- **AUDIO 1:** Geeft de indicator voor het geluidsniveau weer en de indicator met het patroon van de equalizer.
- **AUDIO 2:** Geeft beurtelings de instelling "AUDIO 1" en de verlichting van de display weer.
- **OFF:** Geeft noch de indicator voor het geluidsniveau, noch de indicator met het patroon van de equalizer weer.

Audiodemping voor mobiele telefoongesprekken selecteren – TEL

Deze modus wordt gebruikt wanneer er een cellulair telefoonsysteem is aangesloten. Selecteer afhankelijk van het telefoonsysteem dat u gebruikt "MUTING 1" of "MUTING 2". Welke dempingsmogelijkheid u kiest, hangt af van de vraag welke instelling het geluid het beste dempt. Bij het verlaten van de fabriek is deze modus standaard uitgeschakeld.

- **MUTING 1:** Selecteer deze modus als u hiermee het geluid kunt dempen.
- **MUTING 2:** Selecteer deze modus als u hiermee het geluid kunt dempen.
- **OFF:** Hiermee wordt de audiodemping voor telefoongesprekken uitgeschakeld.

Bedieningspaneel verwijderen

U kunt het bedieningspaneel verwijderen, wanneer u uit de auto stapt.

U moet het bedieningspaneel voorzichtig verwijderen en weer op zijn plaats bevestigen, zodat de connectors op de achterkant van het bedieningspaneel en de houder van het bedieningspaneel niet worden beschadigd.

Hoe moet u het bedieningspaneel verwijderen?

Voordat u het bedieningspaneel verwijdert, moet u er zeker van zijn dat de spanning is uitgeschakeld.

1 Ontgrendel het bedieningspaneel.

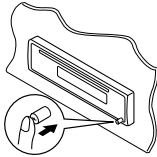

2 Druk het bedieningspaneel iets omhoog en trek naar u toe van het apparaat.

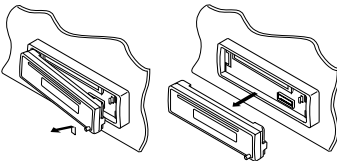

3 Stop het losgemaakte bedieningspaneel in het daarvoor bestemde doosje.

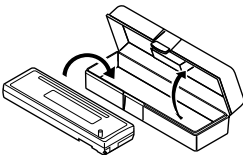

Hoe moet u het bedieningspaneel weer op zijn plaats bevestigen?

1 Stop de linkerkant van het bedieningspaneel in de uitsparing op de houder.

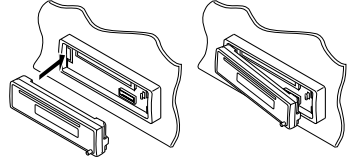

2 Druk op de rechterkant van het bedieningspaneel totdat dit in de houder vastzit.

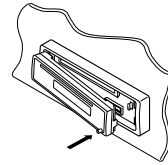

Opmerking over het reinigen van de connectors:
 Als u het bedieningspaneel vaak verwijdert, zullen de connectors op een gegeven moment minder goed gaan functioneren.
 Om deze mogelijkheid tot het minimum te beperken, moet u de connectors van tijd tot tijd met een met alcohol bevochtigde katoenen doek schoonmaken. Zorg ervoor dat u de connectors daarbij niet beschadigt.

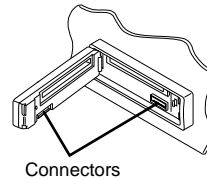



De afstandsbediening voorbereiden

(met een apart aangeschafte afstandsbediening)
(uitsluitend voor KD-S811R)

We raden u aan om de afstandsbediening RM-RK31 in combinatie met de eenheid te gebruiken. Hieronder volgen de instructies voor het gebruik van de RM-RK31.

Alvorens gebruik van de afstandbediening:

- Richt de afstandsbediening recht naar de afstandssensor op het hoofdstel. Controleer dat er geen obstakels in het pad liggen.

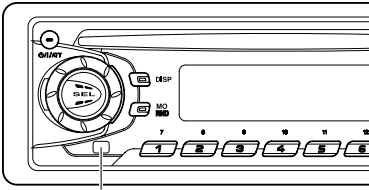

Sensor voor de afstandsbediening

- Zorg dat er geen direct fel licht (zonlicht of van een schelle lamp) op de sensor valt.

De batterij plaatsen

Wanneer u merkt dat het bereik van de afstandsbediening afneemt, moet u de batterij vervangen.

1. De batterijhouder verwijderen.

- 1) Druk de batterijhouder met behulp van een balpen of een soortgelijk voorwerp in de richting van de pijl die in de afbeelding staat aangegeven.
- 2) Verwijder de batterijhouder.

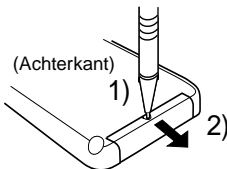

2. Plaats de batterij in de houder.

Laat de batterij met de pluszijde (+) naar boven in de houder zakken zodat deze vast komt te liggen.

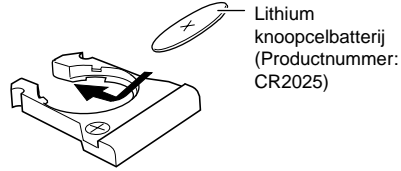

3. Plaats de batterijhouder terug in positie.

Druk de batterijhouder terug tot u een 'klik' hoort.

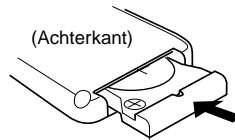

WAARSCHUWING:

- Bewaar batterijen op een plek waar kinderen geen toegang toe hebben.
Mocht een kind een knoopcelbatterij inslikken, waarschuw dan onmiddellijk een arts.
- Laad de batterij niet opnieuw op, vermijd kortsluiting, haal ze niet uit elkaar, verhit ze niet en gooi geen batterijen in het vuur.
Elk van deze handelingen kan leiden tot oververhitting, een explosie of een steekvlam.
- Zorg ervoor dat de batterij niet in contact komt met andere metalen.
Dit kan leiden tot oververhitting, een explosie of een steekvlam.
- Bescherm gebruikte batterijen door deze met plakband af te plakken.
Als u dit niet doet, kan de batterij hitte vrijgeven, gaan lekken of brand veroorzaken.
- Probeer de batterijen nooit met bijvoorbeeld een naald of mes open te maken.
Als u dit doet, kan de batterij hitte vrijgeven, gaan lekken of brand veroorzaken.



Gebruik van de afstandsbediening

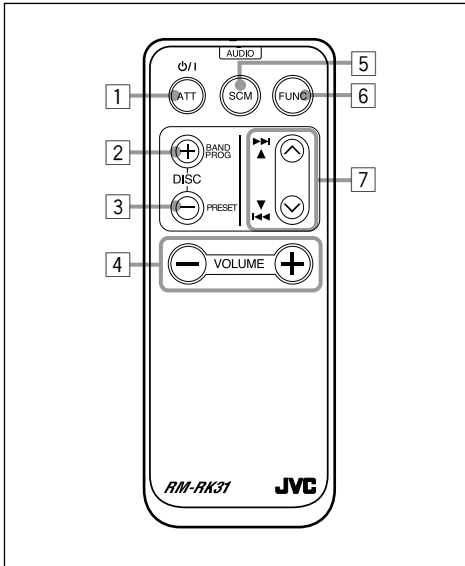

- 1 Functioneert hetzelfde als de ⏻/ATT toets van het hoofdtoestel.
- 2 • Functioneert hetzelfde als de BAND toets tijdens het luisteren naar de radio. De golfband verandert door iedere druk op deze toets.
 - Functioneert niet als PROG/DISC + toets.
- 3 • Fungeert als de toets PRESET wanneer u naar de radio luistert. Door iedere druk op de toets verhoogt het voorkeuzezendernummer en wordt op de gekozen zender afgestemd.
 - Functioneert niet als DISC – toets.
- 4 Werkt hetzelfde als de bedieningsknop op de hoofdeenheid.

Opmerking: *Werkt niet bij het aanbrengen van wijzigingen in de modus voor algemene instellingen.*
- 5 Voor het selecteren van de geluidsmodus. Elke keer wanneer u op SCM (Sound Control Memory) drukt, wordt er een andere geluidsmodus geselecteerd.
- 6 Voor het kiezen van de bron. De bron verandert door iedere druk op de FUNC (Functie) toets.
- 7 • Voor het opzoeken van een zender tijdens het luisteren naar de radio.
 - Voor versnelde weergave van een fragment in voor- en achterwaartse richting wanneer u tijdens weergave van een CD de toets ingedrukt houdt.
 - Voor het verspringen naar het begin van het volgende fragment of het spelende (of voorgaande) fragment wanneer u tijdens weergave van een CD kort op de toets drukt.

PROBLEMEN OPLOSSEN



Een probleem hoeft niet altijd ernstig te zijn. Voordat u hulp inroept van een dienstverlenende instantie, moet u eerst de volgende punten controleren.

Symptomen	Oorzaken	Oplossingen
<ul style="list-style-type: none"> • CD kan niet worden afgespeeld. 	CD zit ondersteboven in het apparaat.	Plaats de CD op de juiste manier in CD-lade.
<ul style="list-style-type: none"> • Geluid van de CD wordt soms onderbroken. 	U rijdt op een hobbelige weg.	Stop met afspelen op hobbelige wegen.
	Er zitten krassen op de CD.	Gebruik een andere CD.
	Verkeerde verbindingen.	Controleer kabels en aansluitingen.
<ul style="list-style-type: none"> • Geluid wordt soms onderbroken. 	Verkeerde verbindingen.	Controleer kabels en aansluitingen.
<ul style="list-style-type: none"> • Er komt geen geluid uit de speakers. 	Het volume is ingesteld op het minimale niveau.	Pas het geluid aan totdat het optimale niveau is bereikt.
	Verkeerde verbindingen.	Controleer kabels en aansluitingen.
<ul style="list-style-type: none"> • Automatisch instellen van zenders – SSM (Strong-station Sequential Memory) – functioneert niet. 	De signalen zijn te zwak.	Leg de zenders handmatig vast.
<ul style="list-style-type: none"> • U hoort ruis terwijl u naar de radio luistert. 	De antenne zit niet goed vast.	Zorg dat de antenne stevig vast zit.
<ul style="list-style-type: none"> • Op het afleesvenster verschijnt de tekst "NO DISC". 	Er is geen CD geplaatst.	Plaats de CD op de gebruikelijke manier.
<ul style="list-style-type: none"> • De CD laat zich niet uitwerpen. 	De CD-lade is vergrendeld.	Hef de vergrendeling van de CD-lade op (zie bladzijde 16).
<ul style="list-style-type: none"> • CD kan niet worden afgespeeld en springt niet terug. 	Misschien werkt de CD-speler niet goed meer.	Houd \odot /I/ATT en \blacktriangle enkele seconden lang de toetsen CD en SEL tegelijkertijd ingedrukt. Te drukken en let op dat de CD niet op de grond valt na het uitwerpen.
<ul style="list-style-type: none"> • Het apparaat werkt helemaal niet. 	Soms functioneert de ingebouwde microcomputer niet goed ten gevolge van lawaai, enzovoorts.	Houd SEL en \odot /I/ATT beide gelijktijdig een paar seconden ingedrukt om de eenheid opnieuw in te stellen (de instelling voor de klok en de voorkeuzenders worden uit het geheugen gewist). (Zie bladzijde 2.)



Omggaan met CD's

Deze eenheid is gemaakt om CD's met de onderstaande opdrukken af te spelen.



- Andere CD's kunnen niet worden afgespeeld.

De manier waarop u met CD's moet omgaan

Rondje in het midden

Wanneer u een CD uit het opbergdoosje haalt, moet u het rondje in het midden van de doos naar beneden duwen en de CD uit het doosje halen terwijl u hem aan de rand vasthoudt.

- Houd de CD altijd aan de randen vast. Kom niet aan vlak met de opnames.

Wanneer u de CD wilt opbergen, leg deze dan zachtjes om het rondje in het midden (bedrukte vlak naar boven).

- Berg de CD's na gebruik altijd op in het doosje.

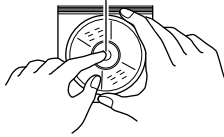

CD's schoonhouden

Het geluid kan verkeerd worden weergegeven als de CD vuil is. Als een CD vuil wordt, moet u hem afvegen met een zachte doek door de doek in een rechte lijn van het midden naar de rand te bewegen.



Nieuwe CD's afspelen

Sommige nieuwe CD's hebben oneffenheden langs de binnen- of buitenrand. Soms worden dergelijke CD's door het apparaat geweigerd. U kunt deze oneffenheden verwijderen door de randen glad te wrijven met een potlood, ballpoint enz.

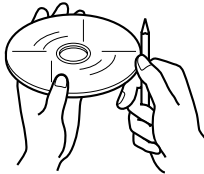

Haperingen:

De CD kan haperen wanneer u op hobbelige wegen rijdt. Het apparaat en de CD worden hierdoor niet beschadigd, maar het is wel storend. Wij adviseren u om het afspelen te beëindigen wanneer u op dergelijke wegen rijdt.

Condensvorming

In onderstaande gevallen kan zich condens vormen op de lens in de CD-speler:

- Nadat de verwarming in de auto is aangezet.
 - Wanneer het erg vochtig wordt in de auto.
- Soms zal de CD-speler hierdoor niet meer goed werken. In dat geval moet u de CD uit de CD-lade halen en moet u het apparaat een paar uur aan laten staan totdat het vocht is verdampt.

Wanneer u een CD-R (Recordable) afspeelt

Op deze ontvanger kunt u uw originele CD-R's afspelen.

- Lees alvorens een CD-R af te spelen eerst de instructies en waarschuwingen aandachtig door.
- Sommige CD-R's die op CD-recorders zijn opgenomen kunnen niet op deze ontvanger worden afgespeeld vanwege bepaalde kenmerken die deze CD-R's hebben. Andere oorzaken van afspeelproblemen zijn:
 - Beschadigingen of vuil op de CD.
 - Vocht of condensatie op de lens van de CD-speler.
 - Vuil op de lens van de laser in de speler.
- Speel alleen CD-R's af die volledig zijn afgewerkt (finalized).
- CD-RW's (Rewritables of herschrijfbaar CD's) kunnen niet op deze ontvanger worden afgespeeld.
- Gebruik geen CD-R's waarop stickers of labels zijn geplakt. Deze schijven kunnen tot storingen leiden.

LET OP!

- Plaats geen 8-cm CD's (CD-singles) in de CD-lade. (Deze CD's kunnen niet terugspringen.)
- Plaats geen CD's met een ongewone vorm (bijvoorbeeld hartvormig) in de CD-lade; dit zal problemen veroorzaken.
- Stel CD's niet bloot aan direct zonlicht of een andere warmtebron en leg ze niet neer op plaatsen waar het zeer warm of vochtig is.
- Gebruik geen oplosmiddelen (zoals reinigingsmiddelen voor gewone platen, spray, verdunningsmiddelen, wasbenzine, enz.) om CD's te reinigen.

GELUIDSVERSTERKER

(Voor KD-S811R)

Maximum uitgangsvermogen:

Voorin: 45 W per kanaal

Achterin: 45 W per kanaal

Ononderbroken uitgangsvermogen (RMS):

Voorin: 17 W per kanaal in 4 Ω , 40 Hz tot 20 000 Hz met niet meer dan 0,8 % totale harmonische vervorming van het geluid.

Achterin: 17 W per kanaal in 4 Ω , 40 Hz tot 20 000 Hz met niet meer dan 0,8 % totale harmonische vervorming van het geluid.

(Voor KD-S713R/KD-S711R)

Maximum uitgangsvermogen:

Voorin: 40 W per kanaal

Achterin: 40 W per kanaal

Ononderbroken uitgangsvermogen (RMS):

Voorin: 16 W per kanaal in 4 Ω , 40 Hz tot 20 000 Hz met niet meer dan 0,8 % totale harmonische vervorming van het geluid.

Achterin: 16 W per kanaal in 4 Ω , 40 Hz tot 20 000 Hz met niet meer dan 0,8 % totale harmonische vervorming van het geluid.

Belastingsimpedantie: 4 Ω (speling 4 Ω tot 8 Ω)

Regelbereik tonen:

Bas: ± 10 dB bij 100 Hz

Treble: ± 10 dB bij 10 kHz

Weergavekarakteristiek: 40 Hz tot 20 000 Hz

Signaal/ruisverhouding: 70 dB

Uitgangsvermogen/Impedantie:

2,0 V/20 k Ω belasting (maximaal vermogen)

Uitgangsimpedantie: 1 k Ω

RADIO

Frequentiebereik:

FM: 87,5 MHz tot 108,0 MHz

AM: (MG) 522 kHz tot 1 620 kHz

(LG) 144 kHz tot 279 kHz

[FM-zenders]

Gevoeligheid bij normaal bedrijf:

11,3 dBf (1,0 μ V/75 Ω)

Gevoeligheid bij 50 dB geluidsdemping:

16,3 dBf (1,8 μ V/75 Ω)

Selectiviteit alternatief kanaal (400 kHz):
65 dB

Weergavekarakteristiek: 40 Hz tot 15 000 Hz

Stereo-scheiding: 30 dB

Vangbereik: 1,5 dB

[MG-zenders]

Gevoeligheid: 20 μ V

Selectiviteit: 35 dB

[LG-zenders]

Gevoeligheid: 50 μ V

CD-SPELER

Type: CD-speler

Signaaldetectiesysteem: Pickup-lens
(halfgeleider-laser)

Aantal kanalen: 2 kanalen (stereo)

Weergavekarakteristiek: 5 Hz tot 20 000 Hz

Dynamisch vermogen: 96 dB

Signaal/ruisverhouding: 98 dB

Zweving: Minder dan de meetbare limiet

ALGEMEEN

Voeding:

Werkspanning: Gelijkstroom 14,4 V
(speling 11 V tot 16 V)

Aardingsysteem: Negatieve aarding

Bedrijfstemperatuur: 0°C tot + 40°C

Afmetingen (breedte \times hoogte \times diepte):

Afmetingen apparaat (ten behoeve van
installatie): 182 mm \times 52 mm \times 150 mm

Afmetingen paneel:

188 mm \times 58 mm \times 14 mm

Gewicht: 1,3 kg (excl. accessoires)

Ontwerp en specificaties kunnen zonder kennisgeving worden gewijzigd.

Having TROUBLE with operation?

Please reset your unit

Refer to page of How to reset your unit

Haben Sie PROBLEME mit dem Betrieb?

Bitte setzen Sie Ihr Gerät zurück

Siehe Seite Zurücksetzen des Geräts

Vous avez des PROBLÈMES de fonctionnement?

Réinitialisez votre appareil

Référez-vous à la page intitulée Comment réinitialiser votre appareil

Hebt u PROBLEMEN met de bediening?

Stel het apparaat terug

Zie de pagina met de paragraaf Het apparaat terugstellen

JVC

VICTOR COMPANY OF JAPAN, LIMITED

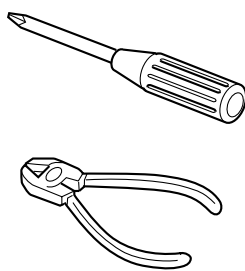

NEDERLANDS

- Dit apparaat mag worden gebruikt bij elektrische systemen die werken op 12 V gelijkstroom met negatieve aarding.

INSTALLATIE (INBOUW IN HET DASHBOARD)

- Op de volgende afbeelding kunt u zien hoe de installatie, normaal gesproken, in zijn werk gaat. U moet echter bij de installatie rekening houden met de bijzonderheden van uw eigen auto. Neem bij vragen of voor meer bijzonderheden over inbouwpakketten contact op met uw JVC car audio dealer of een dealer of een bedrijf dat inbouwpakketten levert.

1 Voordat u aan de montage van het apparaat begint: Druk op (het bedieningspaneel vrijgeven) als u het bedieningspaneel wilt loskoppelen indien dit aan de eenheid is vastgekoppeld.

* Standard wordt het bedieningspaneel bij het verlaten van de fabriek los verpakt meegeleverd.

2 Verwijder de sierplaat.

3 Verwijder het huis nadat u de klemmen hebt losgemaakt.

① Zet het apparaat rechtop.

Opmerking: Wanneer u het apparaat rechtop zet, moet u erop letten dat u de zekering aan de achterkant niet beschadigt.

② Plaats de 2 hendels, zoals afgebeeld, tussen het apparaat en het huis, om de klemmen los te maken.

③ Verwijder het huis.

Opmerking: Bewaar de hendels nadat u het apparaat hebt geïnstalleerd, zodat u ze ook in de toekomst kunt gebruiken.

4 Installeer het huis in het dashboard.

* Nadat het huis op de juiste wijze in het dashboard is geplaatst, moet u de palletjes, zoals afgebeeld, stevig op hun plaats duwen.

5 Maak de bevestigingsbout aan de achterkant van het apparaat vast en plaats de rubberdop over het uiteinde van de bout.

6 Breng de vereiste elektrische verbindingen tot stand.

7 Schuif het apparaat in het huis totdat het vergrendeld is.

8 Bevestig de sierplaat zodanig dat het uitstekende deel van de plaat aan de linkerkant van de eenheid vast komt te zitten.

9 Bevestig het bedieningspaneel.

ESPAÑOL

- Esta unidad está diseñada para funcionar con 12 V de CC, con sistemas eléctricos de masa NEGATIVA.

INSTALACION (MONTAJE EN EL TABLERO DE INSTRUMENTOS)

- La siguiente ilustración muestra una instalación típica. Sin embargo usted deberá efectuar los ajustes correspondientes a su automóvil. Si tiene alguna pregunta o necesita información acerca de las herramientas para instalación, consulte con su concesionario de JVC de equipos de audio para automóviles o a una compañía que suministra tales herramientas.

1 Antes de instalar: Pulse (soltar panel de control) para separar el panel de control si ya está unido.

* Cuando se envía de la fábrica, el panel de control está embalado en el estuche duro.

2 Retire la placa de guarnición.

3 Retire la cubierta después de desenganchar los retenes de la cubierta.

① Ponga la unidad vertical.

Nota: Al poner la unidad vertical, tenga cuidado de no dañar el fusible provisto en la parte posterior.

② Inserte las 2 manijas entre la unidad y la cubierta tal como en la ilustración y desenganche los retenes de la cubierta.

③ Retire la cubierta.

Nota: Después de instalar la unidad, asegúrese de guardar las manijas para uso futuro.

4 Instale la cubierta en el tablero de instrumentos.

* Después de que la cubierta esté correctamente instalada en el tablero de instrumentos, doble las lengüetas correspondientes para sostener la cubierta firmemente en su lugar, tal como se muestra.

5 Fije el perno de montaje o la parte trasera del cuerpo de la unidad y coloque el cojín de goma sobre el extremo del perno.

6 Realice las conexiones eléctricas requeridas.

7 Deslice la unidad dentro de la cubierta hasta que quede trabada.

8 Coloque la placa de guarnición de manera que el saliente de la misma quede colocado en el lateral izquierdo de la unidad.

9 Coloque el panel de control.

ITALIANO

- L'apparecchio è destinato a funzionare su impianti elettrici da 12 V CC, con massa NEGATIVA.

INSTALLAZIONE (MONTAGGIO SUL CRUSCOTTO)

- La figura che segue rappresenta un'installazione tipica. Naturalmente, sono possibili adattamenti in funzione del tipo di vettura. Per eventuali chiarimenti in merito ai kit d'installazione, rivolgersi al locale rivenditore car audio JVC o a negozi analoghi.

1 Operazioni preliminari al montaggio: Premere (sgancio del pannello di comando) per staccare il pannello di comando (se già inserito).

* Di fabbrica, il pannello di comando viene fornito in contenitore rigido.

2 Togliere la piastra di finitura.

3 Togliere la protezione dopo aver sganciato i relativi blocchi.

① Posizionare l'apparecchio.

Nota: Nel posizionare l'apparecchio, fare attenzione a non danneggiare il fusibile sul posteriore.

② Inserire le 2 maniglie tra l'apparecchio e la protezione come illustrato per sganciare i blocchi.

③ Togliere la protezione.

Nota: Una volta ultimate le operazioni d'installazione, conservare le maniglie per uso futuro.

4 Installare la protezione nel cruscotto.

* Verificare la correttezza dell'installazione della protezione nel cruscotto, quindi piegare le linguette che tengono in posto la protezione, come illustrato.

5 Fissare il bullone di montaggio sul retro dell'apparecchio e collocare il gommino sull'estremità del bullone stesso.

6 Eseguire i necessari collegamenti elettrici.

7 Far scorrere l'apparecchio nella protezione finché non risulta bloccato.

8 Applicare la piastra di finitura in modo che la relativa sporgenza venga fissata al lato sinistro dell'unità.

9 Inserire il pannello di comando.

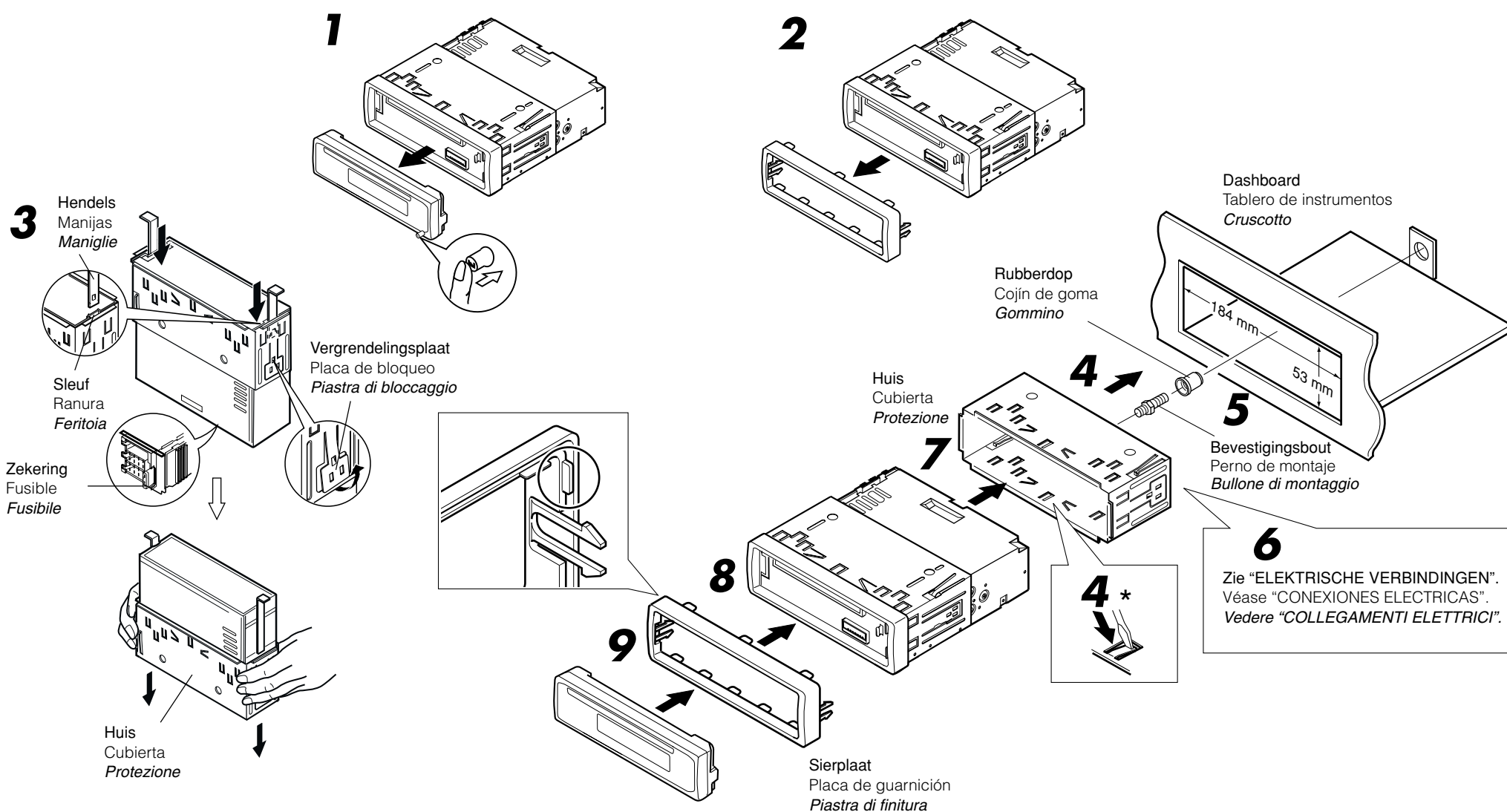

- Wanneer u de steun gebruikt (facultatief)
- Cuando emplea un soporte opcional
- Utilizzo del supporto supplementare

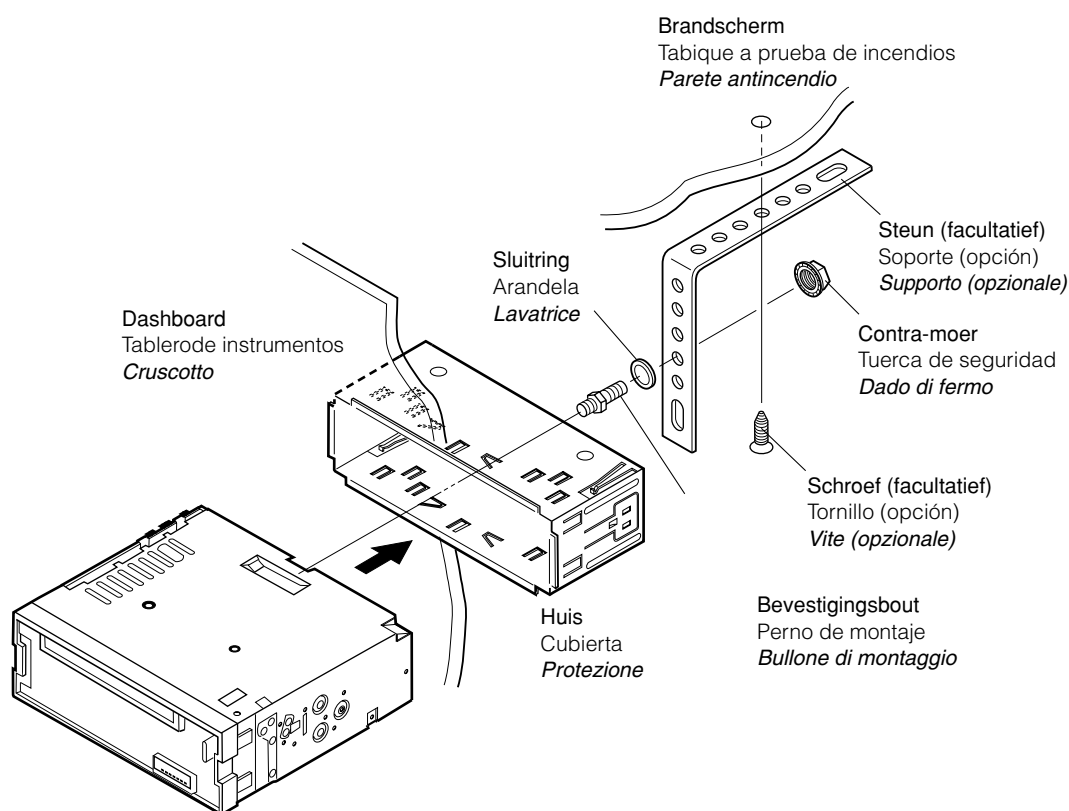

- Wanneer u het apparaat zonder huis installeert
- Instalación de la unidad sin utilizar la manga
- Installazione dell'apparecchio senza protezione

Voorbeeld: Bij een Toyota moet u eerst de autoradio verwijderen en daarna het apparaat installeren. En un Toyota por ejemplo, primero extraiga la radio del automóvil y luego instale la unidad en su lugar. Ad esempio, in una Toyota, si deve innanzi tutto togliere la radio ed installare poi l'apparecchio in suo luogo.

Platkopschroeven (M5 x 6 mm)*
Tornillos tipo plano (M5 x 6 mm)*
Viti a testa piana (M5 x 6 mm)*

* Niet bij dit apparaat inbegrepen.
* No suministrado con esta unidad.
* Non fornite con l'apparecchio.

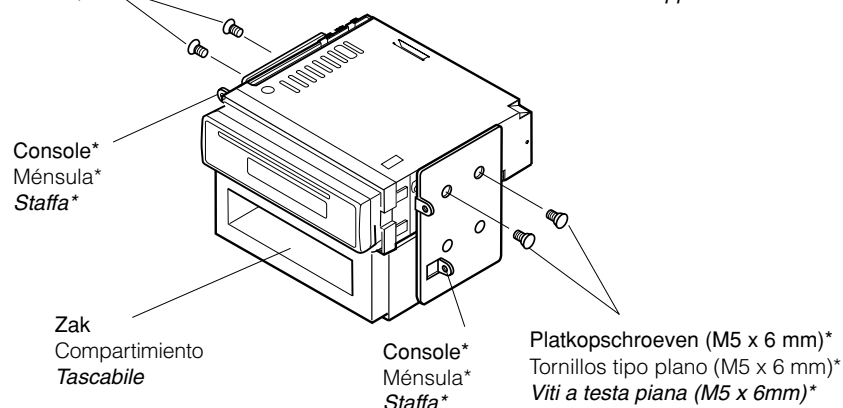

Opmerking: Wanneer u het apparaat aan de bevestigingsklem vastmaakt, moet u de 6 mm lange schroeven gebruiken. Als u langere schroeven gebruikt, kan het apparaat worden beschadigd.

Nota: Cuando instala la unidad en la ménsula de montaje, asegúrese de utilizar los tornillos de 6 mm de longitud. Si se utilizan tornillos más largos, éstos pueden dañar la unidad.

Nota: Durante l'installazione dell'apparecchio sulla staffa di montaggio, utilizzare esclusivamente le viti da 6 mm. Si ricorda che l'uso di viti più lunghe potrebbe danneggiare l'apparecchio.

Verwijderen van het apparaat

- Voordat u het apparaat verwijdert, moet u het achtergedeelte losmaken.

- 1 Verwijder het bedieningspaneel.
- 2 Verwijder de sierplaat.
- 3 Plaats de 2 hendels, zoals afgebeeld, in de sleuven. Daarna duwt u de hendels zachtjes uit elkaar en kunt u het apparaat naar buiten schuiven. **(Bewaar de hendels nadat u het apparaat hebt geïnstalleerd!)**

Extracción de la unidad

- Antes de extraer la unidad, libere la sección trasera.

- 1 Extraiga el panel de control.
- 2 Retire la placa de guarnición.
- 3 Inserte las 2 manijas entre las ranuras, como se muestra. Luego, separe gentilmente las manijas y extraiga la unidad. **(Asegúrese de conservar las manijas después de instalarlo.)**

Rimozione dell'apparecchio

- Prima di rimuovere l'apparecchio, sganciare la parte posteriore.

- 1 Togliere il pannello di comando.
- 2 Togliere la piastra di finitura.
- 3 Inserire le 2 maniglie nelle guide, come indicato. A questo punto, tirare delicatamente le maniglie allontanandole l'una dall'altra, quindi estrarre l'apparecchio. **(Conservare le maniglie per uso futuro.)**

1

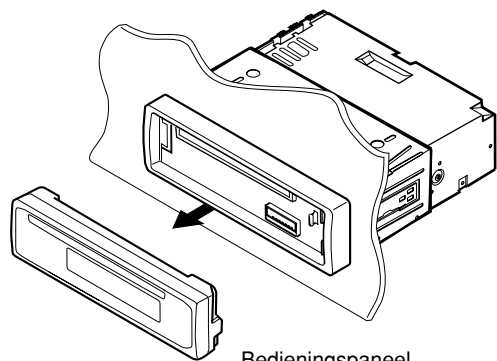

Bedieningspaneel
Panel de control
Pannello di comando

2

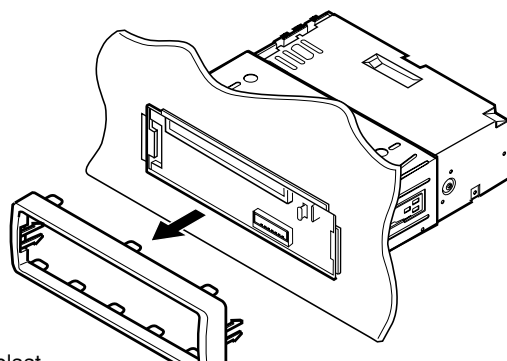

Sierplaat
Placa de guarnición
Piastra di finitura

3

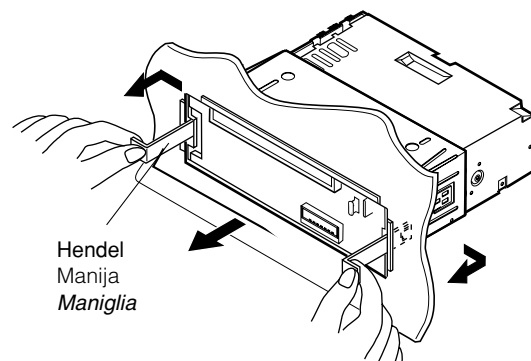

Hendel
Manija
Maniglia

Lijst van onderdelen die u bij installatie en aansluiting nodig hebt

De volgende onderdelen worden bij het apparaat geleverd. Installeer ze op de juiste wijze, nadat u ze hebt gecontroleerd.

Behuizing/Bedieningspaneel
Estuche duro/Panel de control
Contenitore/Pannello di comando

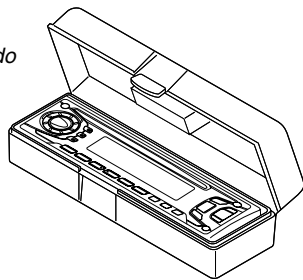

Huis
Cubierta
Protezione

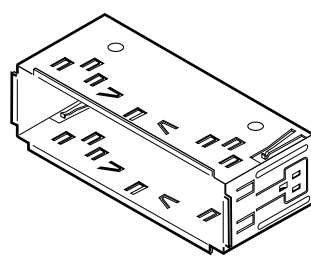

Sierplaat
Placa de guarnición
Piastra di finitura

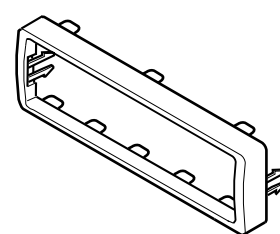

Stroomkabel
Cordón de alimentación
Cavo di alimentazione

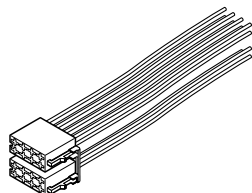

Hendels
Manijas
Maniglie

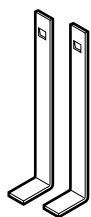

Sluiring (ø5)
Arandela (ø5)
Lavatrice (ø5)



Bevestigingsbout (M5 x 20 mm)
Perno de montaje (M5 x 20 mm)
Bullone di montaggio (M5 x 20 mm)



Contra-moer (M5)
Tuerca de seguridad (M5)
Dado di fermo (M5)



Rubberdop
Cojin de goma
Gommino



ELEKTRISCHE VERBINDINGEN

CONEXIONES ELECTRICAS

COLLEGAMENTI ELETTRICI

Om kortsluiting te voorkomen adviseren wij u om de minpool van de accu los te maken en alle elektrische verbindingen tot stand te brengen voordat u het apparaat in de auto installeert. Als u niet zeker weet hoe u dit apparaat moet installeren, kunt u dit beter door een daartoe gekwalificeerde technicus laten doen.

Para evitar cortocircuitos, recomendamos que desconecte el terminal negativo de la batería y que efectúe todas las conexiones eléctricas antes de instalar la unidad. Si usted no está seguro de cómo instalar correctamente la unidad, hágala instalar por un técnico cualificado.

Per evitare cortocircuiti, si consiglia di scollegare il terminale negativo della batteria e di realizzare tutti i collegamenti elettrici prima d'installare l'apparecchio. Se necessario, fare effettuare l'installazione da un tecnico qualificato.

Opmerking:

Dit apparaat mag worden gebruikt bij elektrische systemen die werken op 12 V gelijkstroom met negatieve aarding. Als uw auto niet is uitgerust met een dergelijk systeem, is een spanningsomzetter vereist. Dit instrument kan worden aangeschaft bij JVC car audio dealers.

- Vervang de zekering door een exemplaar met het aangegeven vermogen. Als de zekering vaak doorslaat, moet u uw JVC car audio dealer raadplegen.
- Als u geluidsproblemen hebt... De krachtschakeling van dit apparaat heeft een ingebouwd geluidsfilter. In sommige voertuigen zijn tikgeluiden of andere ongewenste geluiden te horen. Als dit gebeurt, moet u de **massaklem aan de achterkant** (zie aansluitingsschema) aan het chassis van de auto vastmaken met behulp van een kortere en dikkere kabel, zoals kopermanteldraad of tellerkabel. Als het geluid niet verdwijnt, moet u contact opnemen met uw JVC car audio dealer.
- Voor KD-S811R – Het maximum ingangsvermogen van de speakers moet achterin meer dan 45 W zijn en voorin 45 W, met een impedantie van 4 Ω tot 8 Ω.
- Voor KD-S713R/KD-S711R – Het maximum ingangsvermogen van de speakers moet achterin meer dan 40 W zijn en voorin 40 W, met een impedantie van 4 Ω tot 8 Ω.
- **Zorg ervoor dat dit apparaat door middel van een aardkabel is verbonden met het chassis van de auto.**
- De warmte-opnemer kan na gebruik erg heet worden. Raak de warmte-opnemer niet aan wanneer u dit apparaat van zijn plaats haalt.

Nota:

Esta unidad está diseñada para funcionar con 12 V de CC, con sistemas eléctricos de masa NEGATIVA. Si su vehículo no posee este sistema, será necesario un inversor de tensión, que puede ser adquirido en los concesionarios de JVC de equipos de audio para automóviles.

- Reemplace el fusible por uno con la corriente especificada. Si el fusible se quemase frecuentemente consulte con su concesionario de JVC de equipos de audio para automóviles.
- Si el ruido fuese un problema... Esta unidad tiene un filtro de ruido en el circuito de alimentación. Sin embargo, en algunos vehículos, pueden producirse chasquidos u otros ruidos indeseados. En tal caso conecte el **terminal de tierra posterior** (véase diagrama de conexión) del receptor al chasis del automóvil, utilizando cordones más gruesos y cortos tales como alambre de cobre trenzado o de grueso calibre. Si el ruido persiste, consulte a su concesionario de JVC de equipos de audio para automóvil.
- Para KD-S811R – La entrada máxima de los altavoces traseros debe ser mayor de 45 W y la de los delanteros de 45 W, con una impedancia de 4 Ω a 8 Ω.
- Para KD-S713R/KD-S711R – La entrada máxima de los altavoces traseros debe ser mayor de 40 W y la de los delanteros de 40 W, con una impedancia de 4 Ω a 8 Ω.
- **Asegúrese de conectar esta unidad a tierra en el chasis del automóvil.**
- El sumidero térmico estará muy caliente después del uso. Asegúrese de no tocarlo al desmontar esta unidad.

Nota:

L'apparecchio è studiato per funzionare su impianti elettrici da 12 V CC, con massa NEGATIVA. Se l'impianto della vettura è di tipo diverso, è necessario un invertitore di tensione, reperibile presso i venditori car audio JVC.

- Sostituire il fusibile con uno della potenza specificata. Se il fusibile si brucia spesso, rivolgersi al locale rivenditore car audio JVC.
- In caso di rumorosità... Nel circuito di alimentazione dell'apparecchio è presente un filtro antirumore. Però, in alcuni tipi di vetture, si possono avvertire rumori indesiderati. In tal caso, collegare il **terminale di terra sul posteriore dell'apparecchio** (cfr. schema di collegamento) al telaio dell'auto utilizzando cavi più corti e più spessi (ad esempio, calza metallica di rame o filo di calibro maggiore). Se il rumore persiste, rivolgersi al locale rivenditore car audio JVC.
- Per KD-S811R – L'ingresso massimo delle casse dev'essere superiore a 45 W sul retro e 45 W sul davanti, con impedenza di 4 Ω – 8 Ω.
- Per KD-S713R/KD-S711R – L'ingresso massimo delle casse dev'essere superiore a 40 W sul retro e 40 W sul davanti, con impedenza di 4 Ω – 8 Ω.
- **Mettere a terra l'apparecchio sul telaio dell'auto.**
- Dopo l'uso, il dissipatore di calore si surriscalda. Evitare di toccarlo quando si estrae l'apparecchio.

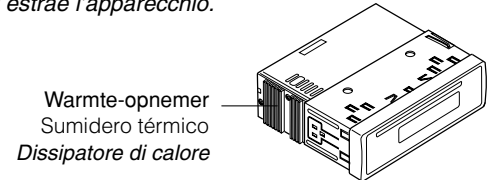

A Normale verbindingen / Conexiones típicas / Collegamenti tipici

Alvorens de verbindingen tot stand te brengen: moet u de bedrading in de auto zorgvuldig. Het apparaat kan door verkeerde verbindingen ernstige schade oplopen.

1 Sluit de gekleurde snoerdraden van de stroomkabel in de hierna genoemde volgorde aan op de accu van de auto, de luidsprekers en de antenne (indien aanwezig).

- 1 Zwart: aarde
- 2 Geel: naar de accu van de auto (constant 12 V)
- 3 Rood: naar de aansluitklem van de accessoire
- 4 Blauw met witte streep: naar de antenne (Max. 200 mA.)
- 5 Bruin: Naar het mobiele-telefoonsysteem (Lees voor meer informatie de instructies die bij de mobiele telefoon worden geleverd.)
- 6 Andere: naar de speakers

2 Sluit de antenne aan.

3 Verbind de draadbundel daarna met het apparaat.

Opmerking: Als uw voertuig niet beschikt over een aansluitklem, moet u de zekering verplaatsen van stand 1 (beginstand) naar stand 2 en moet u de rode draad (A7) met de pluspool (+) van de accu verbinden.

• In dit geval wordt de gele draad (A4) niet gebruikt.

Antes de la conexión: Verifique atentamente el conexionado del vehículo. Una conexión incorrecta podría producir daños graves en la unidad.

1 Conecte los conductores de color del cable de alimentación a la batería del automóvil, altavoces y antena motriz (si la hubiere) en la secuencia siguiente.

- 1 Negro: a tierra
- 2 Amarillo: a la batería del automóvil (12 V constantes)
- 3 Rojo: a un terminal de accesorio
- 4 Azul con rayas blancas: a la antena motriz (máx. 200 mA)
- 5 Marrón: al sistema de teléfono celular (para mayor información, refiérase a las instrucciones del teléfono celular.)
- 6 Otros: a los altavoces

2 Conecte el cable de antena.

3 Por último, conecte el cable de alimentación a la unidad.

Nota: Si su vehículo no dispone de ningún terminal para accesorios, mueva el fusible de la posición 1 (posición inicial) a la posición 2, y conecte el conductor rojo (A7) al terminal positivo (+) de la batería.

• En este caso, no se utiliza el conductor amarillo (A4).

Prima del collegamento: Verificare attentamente il cablaggio della vettura. Si ricorda che un collegamento improprio può danneggiare seriamente l'apparecchio.

1 Collegare i fili colorati del cavo di alimentazione alla batteria dell'auto, alle casse ed all'antenna (se presente) nella sequenza indicata.

- 1 Nero: massa
- 2 Giallo: alla batteria dell'auto (12 V costanti)
- 3 Rosso: ad un terminale per accessori
- 4 Blu a strisce bianche: all'antenna (200 mA max.)
- 5 Marrone: al cellulare (Per i particolari, vedere le istruzioni del telefono cellulare.)
- 6 Altri: alle casse

2 Collegare il cavo dell'antenna.

3 Infine, collegare i cablaggi all'apparecchio.

Nota: Se la vettura non dispone di terminale per accessori, spostare il fusibile dalla posizione 1 (posizione iniziale) alla posizione 2, collegare il filo rosso (A7) sul terminale della batteria con segno positivo (+).

• In questo caso, non si usa il filo giallo (A4).

UITSLUITEND KD-S811R
SOLO PARA KD-S811R
SOLO PER KD-S811R

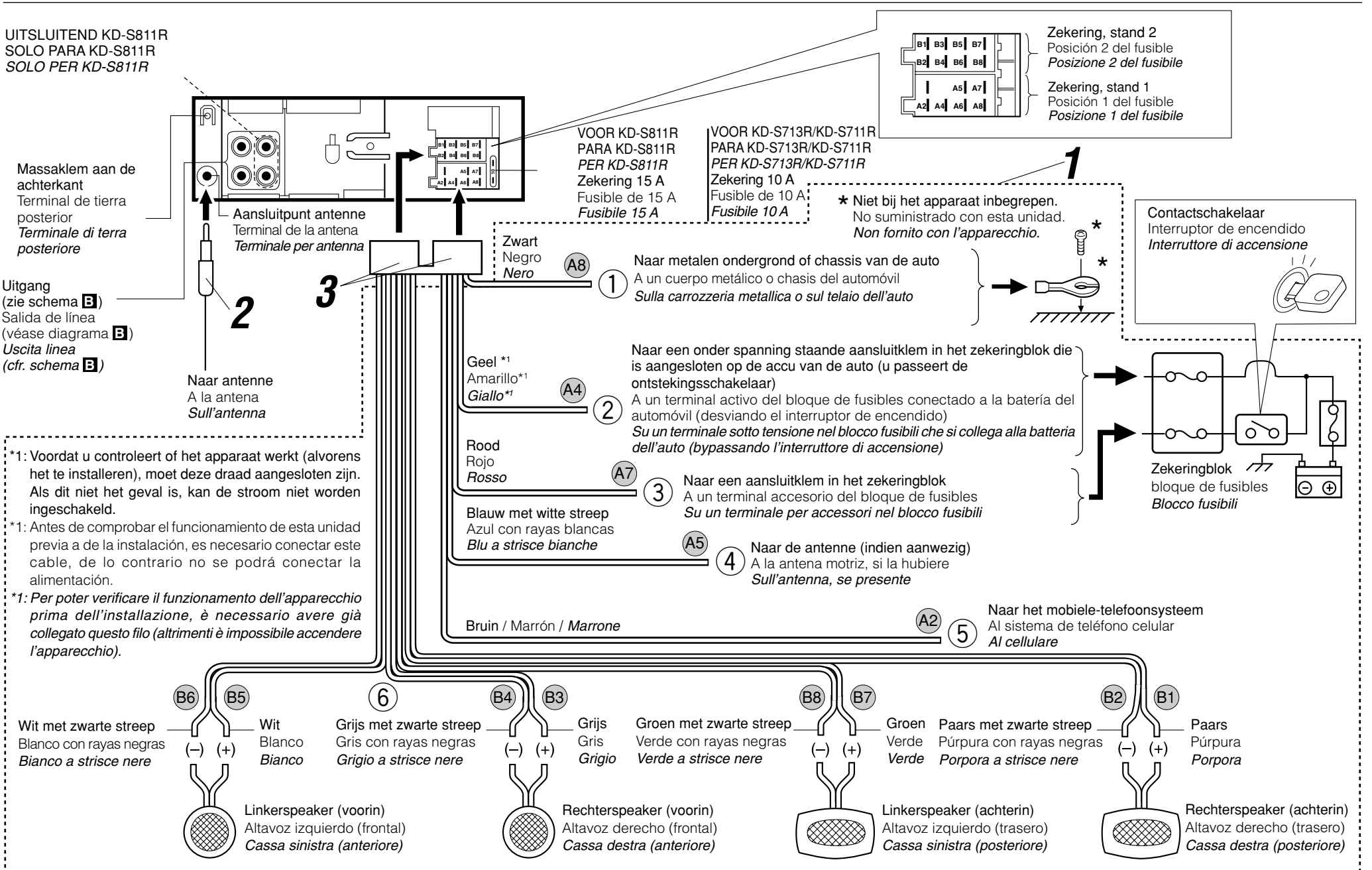

*1: Voordat u controleert of het apparaat werkt (alvorens het te installeren), moet deze draad aangesloten zijn. Als dit niet het geval is, kan de stroom niet worden ingeschakeld.

*1: Antes de comprobar el funcionamiento de esta unidad previa a de la instalación, es necesario conectar este cable, de lo contrario no se podrá conectar la alimentación.

*1: Per poter verificare il funzionamento dell'apparecchio prima dell'installazione, è necessario avere già collegato questo filo (altrimenti è impossibile accendere l'apparecchio).

* Niet bij het apparaat inbegrepen.
No suministrado con esta unidad.
Non fornito con l'apparecchio.

Contactschakelaar
Interruptor de encendido
Interruttore di accensione

Zekeringblok
bloque de fusibles
Blocco fusibili

Wit met zwarte streep
Blanco con rayas negras
Bianco a strisce nere

Wit
Blanco
Bianco

Grijs met zwarte streep
Gris con rayas negras
Grigio a strisce nere

Grijs
Gris
Grigio

Groen met zwarte streep
Verde con rayas negras
Verde a strisce nere

Groen
Verde
Verde

Paars met zwarte streep
Púrpura con rayas negras
Porpora a strisce nere

Paars
Púrpura
Porpora

Linkerspeaker (voorin)
Altavoz izquierdo (frontal)
Cassa sinistra (anteriore)

Rechterspeaker (voorin)
Altavoz derecho (frontal)
Cassa destra (anteriore)

Linkerspeaker (achterin)
Altavoz izquierdo (trasero)
Cassa sinistra (posteriore)

Rechterspeaker (achterin)
Altavoz derecho (trasero)
Cassa destra (posteriore)

VOORZORGSMAATREGELEN bij het verbinden van de stroomkabeldraad met de speakers:

- Verbind de speakerdraden van de stroomkabel NIET met de accu van de auto; als u dit wel doet, zal het apparaat ernstige schade oplopen.
- Sluit de zwarte draad (aarde), de gele draad (naar de accu van de auto, constant 12 V) en de rode draad (naar de aansluitklem van de accessoire) op de juiste wijze aan.
- VOORDAT u de speakerdraden van de stroomkabel met de speakers verbindt, moet u de bedrading van de speakers in uw auto controleren.
 - Als de bedrading van de speakers eruitziet zoals hieronder staat afgebeeld in Fig. 1 en Fig. 2, mag het apparaat NIET worden aangesloten met behulp van deze oorspronkelijke speakerbedrading. Als u dat wel doet, zal het apparaat ernstige schade oplopen. Pas de bedrading van de speakers aan, zodat u het apparaat met de speakers kunt verbinden, zoals staat afgebeeld in Fig. 3.
 - Als de bedrading van de speakers eruitziet zoals staat afgebeeld in Fig. 3, kunt u het apparaat aansluiten met behulp van de oorspronkelijke speakerbedrading in uw auto.
 - Als u twijfels hebt over de speakerbedrading in uw auto, moet u contact opnemen met uw autodealer.

PRECAUCIONES sobre las conexiones de la fuente de alimentación y de los altavoces:

- NO conecte los conductores de altavoz del cable de alimentación a la batería de automóvil, pues podrían producirse graves daños en la unidad.
- Conecte correctamente el conductor negro (a tierra), el conductor amarillo (a la batería del automóvil, 12 V constantes), y el conductor rojo (a un terminal de accesorio).
- ANTES de conectar a los altavoces los conductores de altavoz del cable de alimentación, verifique el conexionado de altavoz de su automóvil.
 - Si el conexionado de altavoz de su automóvil es como se indica en las Fig. 1 y Fig. 2 de abajo, NO conecte la unidad utilizando ese conexionado de altavoz original. Si lo hace, se producirán daños graves en la unidad. Vuelva a efectuar el conexionado de altavoz de manera que pueda conectar la unidad a los altavoces de la manera indicada en la Fig. 3.
 - Si el conexionado de altavoz de su automóvil es como se indica en la Fig. 3, podrá conectar la unidad utilizando el conexionado de altavoz original de su automóvil.
 - Si tiene dudas sobre el conexionado de altavoz de su automóvil, consulte con su concesionario.

PRECAUZIONI! Collegamento del cavo di alimentazione e delle casse:

- NON collegare i fili del cavo di alimentazione per le casse alla batteria dell'auto perché l'apparecchio ne verrebbe seriamente danneggiato.
- Realizzare il corretto collegamento dei seguenti fili: filo nero (massa), filo giallo (alla batteria dell'auto, 12 V costanti) e filo rosso (ad un terminale per accessori).
- PRIMA di collegare i fili del cavo di alimentazione per le casse alle casse stesse, verificare il relativo cablaggio sulla vettura.
 - Se il cablaggio per le casse sulla vettura risulta come illustrato nelle Fig. 1 e Fig. 2 qui sotto, NON collegare l'apparecchio usando il cablaggio originale, perché si danneggia seriamente l'apparecchio. Rifare il cablaggio delle casse in modo di poter collegare l'apparecchio alle casse come illustrato nella Fig. 3.
 - Se il cablaggio delle casse sulla vettura risulta come illustrato in Fig. 3, si può collegare l'apparecchio usando il cablaggio per casse originale presente in vettura.
 - In caso di dubbio, rivolgersi alla propria concessionaria auto.

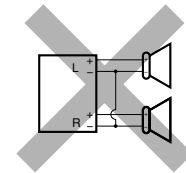

Fig. 1

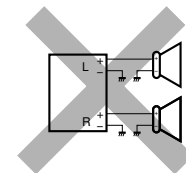

Fig. 2

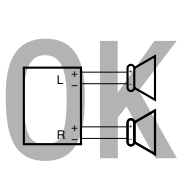
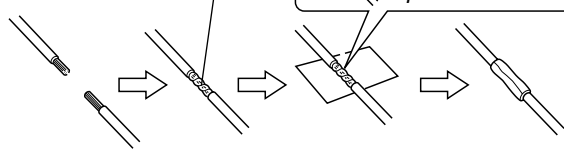

Fig. 3

Aansluiting van de gekleurde draden / Conexión de los conductores / Collegamento dei fili

Draai de kerndraden om elkaar heen wanneer u ze wilt aansluiten. Retuerce los alambres de alma para conectarlos. Nel collegamento torcere i fili del nucleo.



Soldeer de kerndraden zodat ze stevig vast zitten. Suelde los alambres de alma para conectarlos con firmeza. Saldare i fili del nucleo in modo da collegarli perfettamente.

LET OP / PRECAUCION / ATTENZIONE:

- Om kortsluiting te voorkomen, moet u de aansluitklemmen van ONGEBRUIKTE gekleurde draden met isolatieband bedekken.
- Para evitar cortocircuitos, cubra los cables NO UTILIZADOS con cinta aislante.
- Per evitare cortocircuiti, ricoprire i terminali dei fili INUTILIZZATI con nastro isolante.

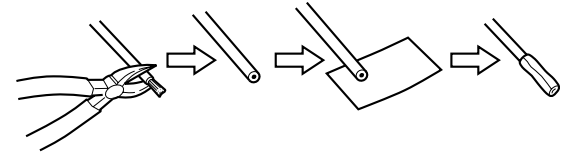

B Aansluitingen voor het toevoegen van andere apparatuur / Conexiones para añadir otros equipos / Collegamento di altre apparecchiature

Versterker / Amplificador / Amplificatore

Het is mogelijk om uw autostereosysteem uit te breiden met een versterker.

- Verbind de externe kabel (blauw met witte streep) met de externe kabel van het andere apparaat zodat deze op afstand vanaf deze apparaat kan worden bediend.
- Alleen voor een versterker:
 - Verbind de uitgang van het apparaat met de ingang van de versterker.
 - Koppel de speakers van dit apparaat los en verbind ze aan de versterker. Gebruik de speakerdraden van dit apparaat niet. (Plak de aansluitklemmen van deze speakerdraden met isolatieband af zoals hierboven is afgebeeld.)

Usted podrá conectar un amplificador para mejorar el sistema estéreo de su automóvil.

- Conecte el conductor remoto (azul con rayas blancas) al conductor remoto del otro equipo para poderlo controlar a través de esta unidad.
- Sólo para el amplificador:
 - Conecte los terminales de salida de línea de esta unidad con los terminales de entrada de línea del amplificador.
 - Desconecte los altavoces de esta unidad y conéctelos al amplificador. Los cables de los altavoces de esta unidad quedan sin usar. (Cubra los terminales de estos cables sin usar con cinta aislante, tal como se indica en la figura de arriba.)

È possibile migliorare l'impianto stereo dell'auto collegando un amplificatore ed altra apparecchiatura.

- Collegare il connettore a distanza (blu a strisce bianche) al conduttore a distanza dell'altro apparecchio in modo da poterlo gestire da questa unità.
- Solo per l'amplificatore:
 - Collegare i terminali di uscita dell'apparecchio ai terminali di entrata dell'amplificatore.
 - Scollegare le casse dell'apparecchio e collegarle all'amplificatore. Non utilizzare i contatti delle casse dell'apparecchio. (Coprire i contatti inutilizzati con nastro isolante, come illustrato nella figura qui sopra.)

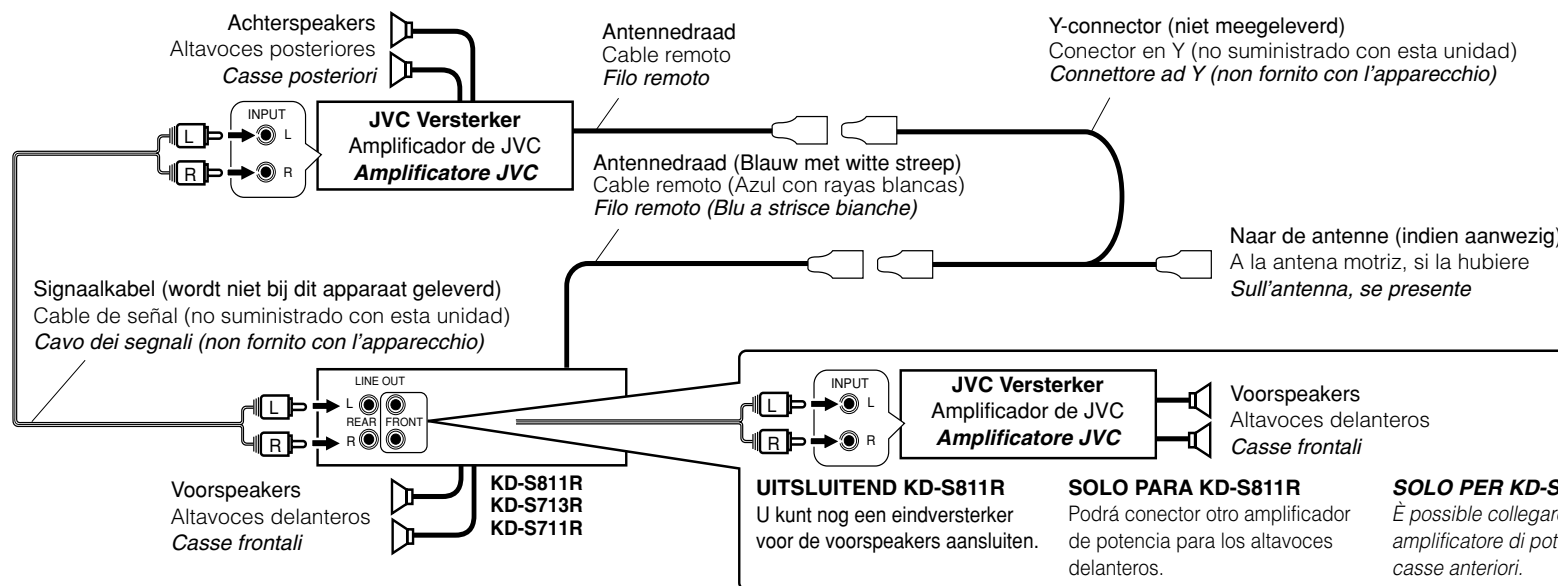

LET OP / PRECAUCION / ATTENZIONE:

- Om interne verhitting van het apparaat te voorkomen, dient u ervoor te zorgen dat het apparaat ONDER de andere apparatuur wordt geplaatst.
- Para evitar el aumento del calor interior de esta unidad, póngala DEBAJO del otro equipo.
- Per evitare surriscaldamenti all'interno dell'unità, collocare quest'ultima SOTTO l'altro apparecchio.

PROBLEMEN OPLOSSEN

- De zekering slaat door.
 - * Zijn de rode en de zwarte draden op de juiste manier aangesloten?
- De stroom kan niet worden ingeschakeld.
 - * Is de gele draad aangesloten?
- Er komt geen geluid uit de speakers.
 - * Is de uitgaande speakerdraad kortgesloten?
- Het geluid wordt vervormd.
 - * Is de uitgaande speakerdraad geaard?
 - * Zijn de minpolen van de linker- en de rechterspeakers gemeenschappelijk geaard?
- Het apparaat raakt verhit.
 - * Is de uitgaande speakerdraad geaard?
 - * Zijn de minpolen van de linker- en de rechterspeakers gemeenschappelijk geaard?

LOCALIZACION DE AVERIAS

- El fusible se quema.
 - * ¿Están los conductores rojo y negro correctamente conectados?
- No es posible conectar la alimentación.
 - * ¿Está el cable amarillo conectado?
- No sale sonido de los altavoces.
 - * ¿Está el cable de salida del altavoz cortocircuitado?
- El sonido presenta distorsión.
 - * ¿Está el cable de salida del altavoz conectado a masa?
 - * ¿Están los terminales “-” de los altavoces L y R conectados a una masa común?
- La unidad se calienta.
 - * ¿Está el cable de salida del altavoz conectado a masa?
 - * ¿Están los terminales “-” de los altavoces L y R conectados a una masa común?

RICERCA GUASTI

- Il fusibile brucia.
 - * I fili rossi e neri sono stati collegati correttamente?
- Non si riesce ad accendere l'apparecchio.
 - * Il filo giallo è stato collegato?
- Non esce alcun suono dalle casse.
 - * Il filo di uscita delle casse è stato protetto contro i cortocircuiti?
- Suono distorto.
 - * Il filo di uscita delle casse è collegato a terra?
 - * I terminali “-” delle casse di sinistra e destra sono stati collegati a terra in comune?
- L'apparecchio si surriscalda.
 - * Il filo di uscita delle casse è stato collegato a terra?
 - * I terminali “-” delle casse di sinistra e destra sono stati collegati a terra in comune?